



Prodotti rilevabili al metal detector e ai raggi X

per l'industria alimentare e il settore farmaceutico

Catalogo prodotti 2020



detectamet.co.uk



detectamet.com



detectamet.ca

Chi siamo

Fondata nel 2003, Detectamet produce un'ampia gamma di articoli rilevabili per l'industria alimentare e delle bevande e per il settore farmaceutico.

Qualunque siano le sue esigenze di rilevamento, troverà la soluzione ideale nella nostra linea completa di prodotti comprovati e conformi alle più rigorose norme dei settori alimentare, delle bevande e farmaceutico. Con noi, la reputazione della sua azienda è in buone mani, sapendo di aver adottato la migliore soluzione per prevenire la contaminazione da corpi estranei nei processi aziendali.

Come possiamo essere così sicuri?

La risposta sta negli innumerevoli riconoscimenti che abbiamo ricevuto negli ultimi diciassette anni per i nostri prodotti innovativi, che aiutano aziende come la sua a prevenire la contaminazione da corpi estranei. Poiché molti dei nostri articoli sono brevettati, avrà la fiducia di acquistare le migliori soluzioni rilevabili esistenti sul mercato.

Cosa offrono i prodotti di Detectamet:

- **Tranquillità**
- **Protezione della reputazione del marchio**
- **Prevenzione dei rischi**
- **Protezione delle apparecchiature**
- **Una partnership con un'azienda riconosciuta e affidabile**



In partnership
con
BRCS

2

Detectamet



BRCS | In partnership
con





Accreditamenti

In Detectamet prendiamo molto sul serio ciò che facciamo. Per questo abbiamo ottenuto le certificazioni ISO 9001: Sistemi di gestione della qualità, 14001: Sistemi di gestione ambientale e 45001: Sistemi di gestione per la salute e sicurezza sul lavoro

Riconoscimenti - Nel corso degli anni, siamo stati insigniti di numerosi premi per i nostri prodotti innovativi



Queen's Awards for Enterprise 2015 nella categoria Commercio internazionale



Società dell'anno della Society of Food Hygiene and Technology (SOFHT), Azienda con meno di 100 dipendenti, 2013



Società dell'anno del Society of Food Hygiene and Technology (SOFHT), Azienda con meno di 100 dipendenti, 2015

Chamber Bridlington & Central Coast Business Awards

Premio della giuria per l'innovazione aziendale 2015

In partnership con
BRCGS

Innovazione di prodotto

Il team di sviluppo prodotti di Detectamet è costantemente impegnato nella creazione di soluzioni rilevabili innovative per prevenire efficacemente la contaminazione da corpi estranei.



BRCGS | In partnership con

Un requisito fondamentale nel nostro settore di attività è che i prodotti contribuiscano a garantire la sicurezza dei processi di trasformazione alimentare. Per questo, lavoriamo in stretta collaborazione con il BRCGS, aderendo al Partner Connection Programme.

Una rete globale

Detectamet è un'azienda internazionale con centri di produzione e distribuzione nel Regno Unito, negli Stati Uniti e in Canada che collaborano con molti distributori in tutto il mondo. Ci contatti per maggiori informazioni sui distributori locali.



Detectamet

Perché la sua azienda ha bisogno di prodotti rilevabili?

L'industria alimentare e delle bevande e il settore farmaceutico hanno l'obbligo di prevenire/ridurre il rischio di contaminazione da corpi esterni nei loro processi.

I contaminanti fisici possono danneggiare le attrezzature e causare infortuni. Se raggiungono il consumatore, impongono alle aziende di effettuare costosi richiami di prodotto, con conseguente danno alla reputazione del marchio.

Il modo più sicuro per eliminare e proteggersi da questo rischio è utilizzare prodotti rilevabili al metal detector e ai raggi X in tutti i processi di preparazione dei prodotti.

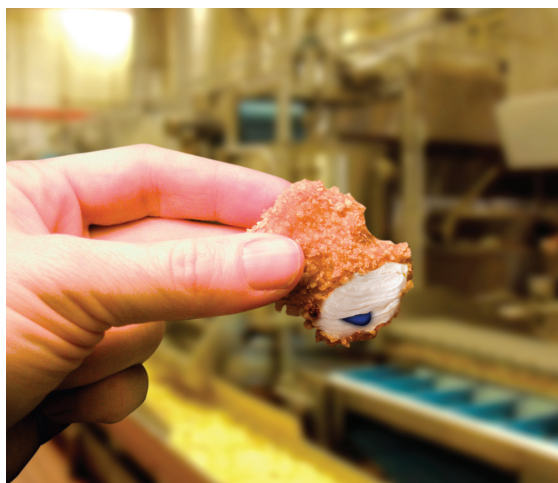

BRCGS | In partnership
con

BRCGS: lo standard nella sicurezza alimentare

La sicurezza dei cibi è un requisito essenziale nell'industria alimentare. La certificazione BRCGS dimostra l'impegno delle aziende in questo ambito, migliorandone la reputazione e il brand.

Il BRCGS è un programma di certificazione riconosciuto a livello internazionale e riconosciuto dai clienti in tutto il mondo. Per un'azienda, ottenere la certificazione BRCGS significa garantire una protezione ai suoi clienti, attraverso standard di qualità, sicurezza e operativi conformi agli obblighi legali.

Scegliendo i prodotti Detectamet, la sua azienda contribuirà a garantire la sicurezza alimentare e a prevenire la contaminazione da corpi estranei.

Cosa si può aspettare la sua azienda dai prodotti Detectamet?

La gamma di prodotti di Detectamet offre le migliori soluzioni di rilevamento disponibili sul mercato: i nostri articoli sono prodotti in un polimero esclusivo e brevettato, che contiene un additivo altamente rilevabile e durevole, idoneo al contatto con gli alimenti in conformità ai requisiti della FDA e dell'UE.

- Un polimero esclusivo contenente il massimo livello di elementi rilevabili tra quelli disponibili sul mercato
- Un'ampia gamma di prodotti conformi alla normativa UE e approvati dalla FDA
- Prodotti resistenti, che minimizzano il rischio di introduzione di contaminanti nei processi alimentari
- La più ampia gamma di prodotti rilevabili esistente sul mercato
- Codice colore: molti dei nostri prodotti usano un sistema di classificazione basato sul colore, che permette di prevenire la contaminazione crociata grazie a nove vivaci colori rilevabili: blu, nero, rosso, verde, giallo, bianco, viola, arancione e rosa.
- Prodotti su misura disponibili su richiesta
- Incisione del marchio aziendale o della numerazione progressiva usando la nostra macchina per stampa tampografica e incisione laser
- Campioni gratuiti disponibili

Cancelleria

Tipi di inchiostri	10	Evidenziatori	26	Linea di portablocco	40
Catenelle di sicurezza con anello apribile	10	Pennarelli per lavagna bianca	27	Crea il tuo portablocco personale	42
Codice colore	11	Pennarelli indelebili a punta fine	27	Portablocco in alluminio o in acciaio inossidabile	44
Ricariche penne completamente rilevabili - inchiostro Standard	12	Stilo per palmare	28	Portablocco in plastica	45
Ricariche penne completamente rilevabili - inchiostro per Punta Fin	12	Stilo per schermo digitale	28	Ganci	46
Ricariche penne regolari - inchiostro Standard	13	Cancellino per lavagna bianca	29	Clip per portablocco Economy	46
Ricariche penne regolari - inchiostro Cryo	13	Portapenne magnetico	29	Clip per portablocco Heavy Duty	47
Ricariche penne regolari - inchiostro Gel	13	Matite meccaniche	29	Clip cromata Jumbo	47
Ricariche penne Economy completamente rilevabili	14	Ferma penna Easy-Grip	29	Clip Bulldog	48
Ricariche evidenziatori retrattili	14	Supporti per carte magnetiche	30	Clip dentellata	49
Codici penne	15	Cordini	31	Clip zincata con porta penne	49
Penne retrattili HD	16	Calcolatrice da tavolo	31	Portablocco magnetico	50
Penne retrattili Elephant	17	Calcolatrice portatile	31	Portablocco da appendere	51
Penne monopezzo Elephant	18	Supporto per calcolatrice	31	Portablocco ad anelli	52
Penne monopezzo HD	19	Sonda di temperatura per alimenti	32	Supporti magnetici multi-uso	52
Penne retrattili Economy	19	Timer	33	Meccanismi ad anelli cromati	53
Penne retrattili 4-in-1	20	Supporto per sonda di temperatura	33	Raccoglitori ad anelli	54
Penne di lunga durata	20	Cronometro	33	Raccoglitori ad anelli con leva	55
Penne in metallo	21	Forbici	34	Portadocumenti da parete	56
Penne retrattili in acciaio inossidabile	21	Porta forbici	34	Portadocumenti tipo busta	57
Pennarelli retrattili indelebili	22	Tappetino per il mouse	34	Lavagna a fogli mobili	57
Evidenziatori retrattili	23	Metro a nastro	35	Tasca per documenti da parete	58
Pennarelli retrattili per lavagna bianca	23	Righelli	35	Tasca per documenti da parete in acciaio inossidabile	58
Pennarelli retrattili indelebili a punta fine	24	Porta badge con cordino retrattile	35	Porta ricette	59
Pennarelli retrattili per carne e alimenti	24	Catenelle di sicurezza con anello apribile	36	Lavagna bianca incollabile portatile	59
Come usare il sistema retrattile dei pennarelli Detectamet	25	Graffette	36	Adesivi	59
Pennarelli indelebili	26	Pinzatrice senza punti metallici - 7 fogli	36	Supporto multi-uso	60
		Pinzatrice senza punti metallici - 10 fogli	37	Portablocco a valigetta	60
		Graffatrice	37	Portadocumenti	61
		Pinzatrice senza punti metallici - 5 fogli	38	Portadocumenti con gancio	62
		Carta	38	Vassoio portadocumenti	62
		Ricariche per penne	39		

Indumenti da lavoro e DPI

Guanti in vinile	64
Guanti in gomma	65
Guanti in nitrile con polsini senza cuciture	66
Guanti in nitrile con polsini in tessuto	67
Guanti in nitrile riutilizzabili	68
Tappi per le orecchie riutilizzabili	69
Tappi per le orecchie riutilizzabili con sistema Clean Ear	70
Tappi per le orecchie Expandaband	71
Scatoletta per tappi per le orecchie	72
Tappi per le orecchie monouso	72
Cerotti	73
Cuffie per barba in maglia	74
Cuffie barba non in maglia	74
Passamontagna	75
Cuffie/Bouffant	75
Retine per capelli	76
Retine per capelli con protezione per il collo	77
Fasce per capelli	77
Elastici per capelli	77
Retine per chignon	77
Grembiuli monouso	78
Grembiuli riutilizzabili	78
Copri maniche monouso	79
Copri maniche riutilizzabili	79
Calzari	80
Tenditori per guanti	80
Elastici	80
Maschere facciali pieghevoli	81
Maschere facciali filtranti	81

Occhiali di sicurezza leggeri	82
Occhiali di sicurezza ultra-leggeri	82
Copriocchiali leggeri	82
Cordini per occhiali	82
Clip multi-uso	83
Distributore di guanti in plastica	84
Distributore di guanti in acciaio inossidabile	85
Distributore multi-uso	86

Soluzioni di conservazione, miscelazione e manipolazione

Raschietti flessibili	88
Raschietti dentellati flessibili	88
Mini-spatole	89
Raschietti per giunti	89
Raschietti rigidi o flessibili	89
Tagliapasta	89
Raschietto con lama in acciaio inossidabile od ottone	90
Raschietti manuali	91
Raschietto per banco di lavoro	92
Raschietto piccolo	92
Raschietto/agitatore	92
Spatola/raschietto flessibile	92
Sassole quadrate	93
Sassole rotonde	94
Sassole per farina	95
Caraffe con beccuccio	96
Caraffe senza beccuccio	96
Caraffa con coperchio	97
Recipienti dosatori	97
Cucchiari dosatori	97
Posate di campionamento	97

Tazze di campionamento	98
Becher di campionamento	98
Vaschetta di lievitazione	98
Secchiello con coperchio	98
Secchiello con coperchio Economy	99
Secchiello senza manico	99
Scatola di stoccaggio	99
Contenitori di stoccaggio	99
Scatola portaoggetti con coperchio	100
DetectorTape	101
Paletta per spazzatura	101
Tubo per salviette disinfettanti	101
Supporto per tubo di salviette disinfettanti e pulisci sonda	102
Porta fazzoletti in acciaio inossidabile	103
Porta fazzoletti in plastica	103
Pala non forata	104
Pala	104
Ripiano	105
Paletta	105
Paletta forata	105
Codice colore	106
Spazzole con setole fissate con resina	107
Spazzola con setole medie fissate con resina	107
Spazzola con manico lungo e setole fissate con resina	108
Spazzola con setole rigide fissate con resina	108
Spazzola per unghie con setole fissate con resina	108
Spazzole e scope	109
Spazzola	109
Spazzola con manico lungo	110

Spazzola per unghie	110
Spazzola cilindrica	110
Spazzola per piatti	111
Spazzola per pavimenti	111
Spazzolone	111
Spingiacqua da tavolo	111
Spingiacqua per pavimenti	112
Raschia pavimenti	112
Manici	112
Segnaletica di salute e sicurezza	113
Pale e badili in acciaio inossidabile	114
Paletta in acciaio inossidabile	114
Forchette in acciaio inossidabile	114
Sassole in acciaio inossidabile	115
Sassole per uso farmaceutico in acciaio inossidabile	115
Secchielli in acciaio inossidabile	116
Secchiello con coperchio in acciaio inossidabile	116
Frusta in acciaio inossidabile	117
Ciotola in acciaio inossidabile	117
Recipiente graduato in acciaio inossidabile	118
Imbuto in acciaio inossidabile	118
Ricariche per penne	119
Etichette a striscia richiudibili	120
Distributore di etichette a striscia	121
Fascette stringicavo in nylon richiudibili riutilizzabili	122
Fascette stringicavo in nylon	122
Fascette stringicavo in nylon con chiusura in acciaio inossidabile	123
Fascette stringicavo in polipropilene con chiusura in acciaio inossidabile	123

Supporti per fascette stringicavo	124
Targhette di identificazione per cavi	124
Raccoglicavi a spirale	124
Morsetti fermacavi	124
Sigilli di sicurezza	125
Targhette di identificazione	125
Targhetta di identificazione a dischetto	126
Targhetta di identificazione con fascetta richiudibile	126
Targhette di identificazione e segnalazione blocco	127
Distributore di coperture per contenitore	127
Coperture per contenitore	128
Contenitore XL	129
Coperture per contenitore XL	129
Sacchetti e rivestimenti in polietilene	130
Pellicola per pallet	130
Mollette per sacco	131
Clip chiudi-sacco	131
Pannello porta-attrezzi	132
Gabbia di sicurezza	132
Marchatura e numerazione progressiva	133

Coltelli di sicurezza

Coltelli di sicurezza	135
Coltelli a serramanico	146

Coltelli per uso professionale

Coltelli per verdure	150
Coltelli da chef	150
Coltelli per disossare	151

Spelucchini	151
Coltelli da cucina	152
Coltelli per sfilettare grandi e flessibili	152
Coltelli da macellaio	153
Coltelli da pasta	153
Coltelli a lama ondulata	154
Coltelli a paletta	154
Coltelli da pane	154
Tagliere	154
Marchatura e numerazione progressiva	155

Ingegneria

Martelli	157
Martello a facce avvitabili	158
Articoli per test	159
Mastice siliconico Detectasil	163
UHMWPE	164
O-ring	165
Acetale	165
Foglio in gomma di silicone, strisce e profili	166
PTFE	166
Cinghie in poliuretano	167
Nylon rinforzato PA6	167
PEEK	168
Tappeto	168
Codice colore	169
Indice	170

Marcatura e numerazione progressiva

Detectamet offre ai clienti soluzioni economiche di marcatura dei prodotti rilevabili acquistati. Usando la nostra stampante tampografica aziendale, eseguiamo stampe monocromatiche e bicromatiche di alta qualità su oggetti 3D, anche di forma irregolare, incurvata o rugosa.

Offriamo inoltre un servizio di marcatura e numerazione progressiva dei prodotti acquistati, basato su tecnologia laser.

Utilizzare soluzioni rilevabili è una misura fondamentale per prevenire la contaminazione da corpi estranei. Con una tracciabilità completa, è possibile eliminare qualsiasi tipo di contaminazione.

La **numerazione progressiva** assicura la tracciabilità completa ed è particolarmente rilevante nei processi ad elevato rischio, in cui è ancora più importante eliminare qualsiasi tipo di contaminazione.

Il nostro servizio di **marcatura laser** aggiunge una numerazione progressiva ai prodotti. Questo consente di registrare i prodotti forniti ai dipendenti all'inizio del turno e verificare che siano stati restituiti alla fine del turno. Così è possibile individuare e ricercare immediatamente eventuali articoli mancanti.

Nei casi in cui le tecniche di tampografia e incisione laser non siano indicate per la natura specifica del prodotto, possiamo stampare il logo aziendale nella fase di produzione (ad esempio, targhette a striscia e articoli per test). Per ulteriori informazioni, contatti il nostro team di vendita.

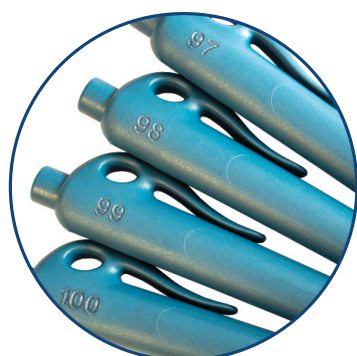

Metal Detectable & X-Ray Visible Cancelleria rilevabile al metal detector e ai raggi X



FR: Papier à lettres

ES: Papelería

DE: Schreib- und Papierwaren

Tipi di inchiostri	10	Pennarelli indelebili	26	Carta	38
Catenelle di sicurezza con anello apribile	10	Evidenziatori	26	Ricariche per penne	39
Codice colore	11	Pennarelli per lavagna bianca	27	Linea di portablocco	40
Ricariche penne completamente rilevabili - inchiostro Standard	12	Pennarelli indelebili a punta fine	27	Crea il tuo portablocco personale	42
Ricariche penne completamente rilevabili - inchiostro per Punta Fine	12	Stilo per palmare	28	Portablocco in alluminio o in acciaio inossidabile	44
Ricariche penne regolari - inchiostro Standard	13	Stilo per schermo digitale	28	Portablocco in plastica	45
Ricariche penne regolari - inchiostro Cryo	13	Cancellino per lavagna bianca	29	Ganci	46
Ricariche penne regolari - inchiostro Gel	13	Portapenne magnetico	29	Clip per portablocco Economy	46
Ricariche penne Economy completamente rilevabili	14	Matite meccaniche	29	Clip per portablocco Heavy Duty	47
Ricariche evidenziatori retrattili	14	Ferma penna Easy-Grip	29	Clip cromata Jumbo	47
Codici penne	15	Supporti per carte magnetiche	30	Clip Bulldog	48
Penne retrattili HD	16	Cordini	31	Clip dentellata	49
Penne retrattili Elephant	17	Calcolatrice da tavolo	31	Clip zincate con porta penne	49
Penne monopezzo Elephant	18	Calcolatrice portatile	31	Portablocco magnetico	50
Penne monopezzo HD	19	Supporto per calcolatrice	31	Portablocco da appendere	51
Penne retrattili Economy	19	Sonda di temperatura per alimenti	32	Portablocco ad anelli	52
Penne retrattili 4-in-1	20	Timer	33	Supporti magnetici multi-uso	52
Penne di lunga durata	20	Supporto per sonda di temperatura	33	Meccanismi ad anelli cromati	53
Penne in metallo	21	Cronometro	33	Raccoglitori ad anelli	54
Penne retrattili in acciaio inossidabile	21	Forbici	34	Raccoglitori ad anelli con leva	55
Pennarelli retrattili indelebili	22	Porta forbici	34	Portadocumenti da parete	56
Evidenziatori retrattili	23	Tappetino per il mouse	34	Portadocumenti a forma di busta	57
Pennarelli retrattili per lavagna bianca	23	Metro a nastro	35	Lavagna a fogli mobili	57
Pennarelli retrattili indelebili a punta fine	24	Righelli	35	Tasca per documenti da parete	58
Pennarelli retrattili per carne e alimenti	24	Porta badge con cordino retrattile	35	Tasca per documenti da parete in acciaio inossidabile	58
Come usare il sistema retrattile dei pennarelli Detectamet	25	Catenelle di sicurezza con anello apribile	36	Porta ricette	59
		Graffette	36	Lavagna bianca incollabile portatile	59
		Pinzatrice senza punti metallici - 7 fogli	36	Adesivi	59
		Pinzatrice senza punti metallici - 10 fogli	37	Supporto multi-uso	60
		Graffatrice	37	Portablocco a valigetta	60
		Pinzatrice senza punti metallici - 5 fogli	38	Portadocumenti	61
				Portadocumenti con gancio	62
				Vassoio portadocumenti	62





Detectamet collabora in partnership con il BRCGS attraverso il programma Partner Connection Programme.

Le nostre penne sono prodotte con materiali infrangibili, ideati per l'uso alimentare e approvati dalla FDA e dell'UE. Contengono un particolare additivo che le rende rilevabili da apparecchiature di individuazione di corpi estranei. Sono inoltre prive di piccoli componenti che potrebbero rompersi ed entrare nella linea di produzione.

Dal 2020, tutti i nostri inchiostri Standard e per Punta Fine saranno prodotti usando le ricariche per penna completamente rilevabili Detectamet.

Tipi di inchiostro

Le penne e le ricariche Detectamet sono disponibili con quattro tipi di inchiostri. **È importante scegliere l'inchiostro giusto per ogni ambiente di lavoro.** Ad esempio, gli inchiostri di tipo Standard non sono indicati per gli ambienti di lavoro umidi o freddi.

Tipo di inchiostro	Ambiente di lavoro	Colori disponibili	Note
Standard	Temperatura ambiente da 0°C a 30°C (da 32°F a 86°F). Spessore di scrittura di 1 mm (39,4 mils)		
Cryo pressurizzato	Condizioni di freddo estremo da -15°C a 60°C (5°F a 140°F), quali congelatori, celle frigorifere, zone umide, superfici polverose, superfici grasse, sott'acqua, scrittura sotto-sopra. Spessore di scrittura di 1,2 mm (47,2 mils) Durata di vita illimitata		<i>Per la natura pressurizzata che mantiene un flusso di inchiostro uniforme, è importante pulire regolarmente il pennino per limitare l'accumulo di inchiostro</i> <i>Durata di vita illimitata</i>
Punta fine	Temperatura ambiente. Spessore di scrittura di 0,7 mm (27,6 mils)		
Gel	Temperatura ambiente da -5°C a 30°C (da 23°F a 86°F); ambienti freddi, ambienti polverosi. Spessore di scrittura di 0,7 mm (27,6 mils)		

Catenelle di sicurezza con anello apribile



È utile dotare i pennarelli retrattili con una catenella di sicurezza e anello apribile per non perderli.

Al momento dell'ordine, usare i seguenti codici prodotto:

Anello apribile	153-T203
Catenella di sicurezza	155-P44-S083-A93



Il codice colore riduce il rischio di contaminazione crociata

Detectamet sa quanto sia importante evitare la contaminazione crociata. Per questo, molti dei nostri prodotti sono forniti in nove colori diversi.

Il codice colore permette di identificare in modo sicuro diversi ingredienti o zone di prodotto. Questo sistema aiuta gli operatori ad applicare le procedure di manutenzione e pulizia igienica dei materiali e permette alle aziende di osservare i massimi standard di sicurezza alimentare.

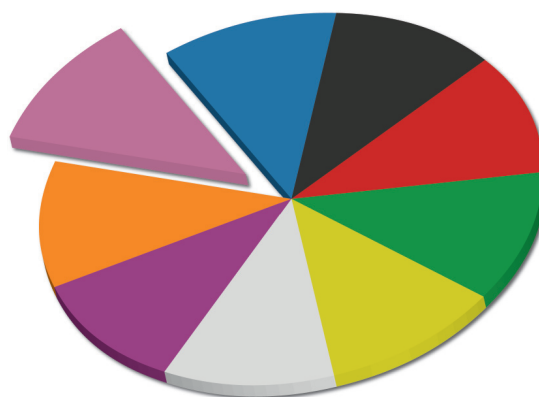

Se non trova il prodotto che sta cercando, non esiti a contattare il nostro team di vendita.

Ricariche per penne



Ricariche per penne completamente rilevabili

Le nostre ricariche per penne, in attesa di brevetto, sono le prime ricariche completamente rilevabili (incluso il beccuccio) disponibili sul mercato.





Vendiamo ricariche!

Caratteristiche e opzioni

CONFEZIONE
DA
100





Tipo di inchiostro: Standard

Colore	Codice prodotto
	100-I51
	100-I52
	100-I53
	100-I54

**IN PLASTICA
INFRANGIBILE
RILEVABILE**

Tipo di inchiostro: Punta Fine

Colore	Codice prodotto
	100-I71
	100-I72

**LUNGHEZZA DI
SCRITTURA: CA 9400 M
(30.840 FT)**

Compatibile con:

- Penna retrattile HD
- Penna retrattile Elephant
- Penna retrattile in acciaio inossidabile
- Penna in metallo

**COMPLETAMENTE
RILEVABILE,
INCLUSO IL
CAPPuccio**



Ricariche per penne

Ricariche per penne regolari

Prodotte in acciaio inossidabile e plastica infrangibile non rilevabile.

Parzialmente rilevabile - non include il cappuccio.

Vendiamo ricariche!

Caratteristiche e opzioni

CONFEZIONE
DA
100



Tipo di inchiostro: Standard

Lunghezza di scrittura: ca 9400 m (30.840")

Colore	Codice prodotto
	100-I03





Tipo di inchiostro: Cryo

Lunghezza di scrittura: ca 6000 m (19.685")

Colore	Codice prodotto
	100-I11
	100-I12

Tipo di inchiostro: Gel

Lunghezza di scrittura di circa: ca 850 m (2788")

Colore	Codice prodotto
	100-I21
	100-I22
	100-I23
	100-I24

Compatibile con:

- Penna retrattile HD
- Penna retrattile Elephant
- Penna retrattile in acciaio inossidabile
- Penna in metallo



In partnership
con
BROS

13

Detectamet

Ricariche per penne

Ricariche penne completamente rilevabili Economy





Queste ricariche per penne completamente rilevabili sono adatte per le nostre penne retrattili Economy.

Caratteristiche e opzioni

CONFEZIONE
DA
100

Tipo di inchiostro: Standard

Lunghezza di scrittura: ca 9400 m (30.840")

Colore	Codice prodotto
	117-I01
	117-I02
	117-I03
	117-I04

 **METAL**
DETECTABLE

 **X-RAY**
VISIBLE

**PRODOTTO DA
METALLO**

Compatibile con:

- Penna retrattili Economy



Ricariche evidenziatori retrattili







Queste ricariche per evidenziatori non rilevabili sono state progettate per estendere la vita utile degli evidenziatori retrattili rilevabili.

Caratteristiche e opzioni

CONFEZIONE
DA
5

Tipo di inchiostro: Standard

Lunghezza di scrittura: 300 m (984") usando solo la punta

Colore	Codice prodotto
	156-P01-A08
	156-P04-A08
	156-P05-A08
	156-P08-A08
	156-P09-A08
	156-ASSORTED

Compatibile con:

- Evidenziatore retrattile

PUNTA A SCALPELLO

NON RILEVABILE



Codici penne

Comprendiamo che i nostri codici prodotto possono sembrare alquanto complessi data la vastità di articoli offerti. Segue una guida di riferimento delle nostre penne più vendute.

In caso di dubbi, non esiti a contattare il nostro team di vendita.

Penne retrattile HD ed Elephant

Es. codice 101-I01-C11-PA01 HD per la penna retrattile con inchiostro blu Standard, custodia blu, cappuccio blu e clip

TIPO DI PENNA		TIPO TIPO		COLORE INCHIOSTRO	COLORE CUSTODIA	COLORE CAPPUCCIO	TIPO DI CLIP	
101	Retrattile HD	I0	Standard	1	C1	1	PA01	con clip
104	Retrattile Elephant	I1	*Cryo	2	C2	2	PA02	senza clip
		I2	Gel	3	C3	3	PA03	cordino
		I3	*Punta fine	4	C4	4		
					C5	5		
					C6	6		
					C7	7		
					C8	8		
					C9	9		

*Inchiostro Cryo e Punta Fine disponibili solo in blu e nero

Penne monopezzo Elephant

Disponibili solo con inchiostro Standard e senza cappuccio.

Es. 105-C101-I01-PA01 per la penna monopezzo Elephant con custodia blu, inchiostro blu Standard e clip

TIPO DI PENNA	COLORE CUSTODIA	COLORE INCHIOSTRO	TIPO DI CLIP
105 Monopezzo Elephant	C101	I01	PA01 con clip
	C110	I02	PA02 senza clip
	C103	I03	PA03 cordino
	C104	I04	
	C105		
	C160		
	C107		
	C108		
	C109		

Penne monopezzo HD

Disponibili solo con inchiostro Standard e senza cappuccio.

Es. 116-I02-C103-PA03 HD per le penne monopezzo robuste con inchiostro nero Standard, custodia rossa e cordino

TIPO DI PENNA	COLORE INCHIOSTRO	COLORE CUSTODIA	TIPO DI CLIP
116 Penne monopezzo HD	I01	C101	PA01 con clip
	I02	C110	PA02 senza clip
	I03	C103	PA03 cordino
	I04	C104	
		C105	
		C160	
		C107	
		C108	
		C109	

Penne retrattili rilevabili **HD (Heavy Duty)**



FR: Penna retrattile robusta **ES:** Bolígrafo retráctil de alta resistencia **DE:** Extrastarker Druckkugelschreiber

Le nostre più vendute penne retrattili rilevabili al metal detector e ai raggi X sono studiate per garantire la massima resistenza. Sono infrangibili per minimizzare qualsiasi rischio di contaminazione da corpi estranei.

Prodotte usando l'esclusivo polimero rilevabile di Detectamet, presentano una struttura solida che le rende particolarmente resistenti all'uso intensivo. L'impugnatura ergonomica garantisce una presa stabile in una varietà di ambienti di lavoro.

Caratteristiche e opzioni

CONFEZIONE
DA
50



(inclusa ricarica per inchiostro Standard / Punta Fine)



(inclusa ricarica per inchiostro Standard / Punta Fine)

COLORI CUSTODIA



COLORI INCHIOSTRO



(Cryo pressurizzato e Punta Fine: solo blu e nero)

RETRATTILI

Non serve il cappuccio!

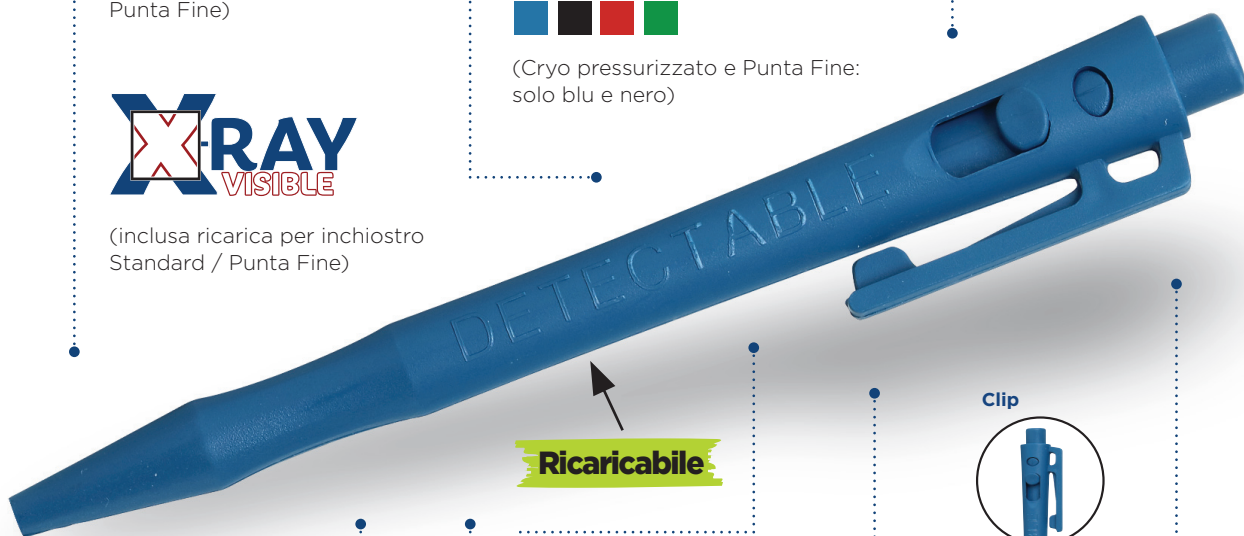

Ricaricabile

DISPONIBILE LA RICARICA COMPLETAMENTE RILEVABILE

(per ricarica Standard / Punta Fine), ricarica regolare (per inchiostri Cryo, Gel)

PRATICAMENTE IMPOSSIBILI DA ROMPERE

ERGONOMICHE CON IMPUGNATURA ANTISCIVOLO

Adatte per l'uso in tutti gli ambienti di produzione alimentare

Clip



Cordino



Senza clip



PRODOTTE IN MATERIALI RILEVABILI IDONEI AL CONTATTO CON GLI ALIMENTI APPROVATI DALL'UE E DALLA FDA

CODICE PRODOTTO: 101-I

elephant

**MADE IN
BRITAIN**

Penne rilevabili retrattili

FR: Stylo rétractable éléphant ES: Bolígrafo retráctil Elephant DE: Druckkugelschreiber „Elefant“

Parte della gamma di penne rilevabili di Detectamet, le penne retrattili Elephant sono prodotte nel Regno Unito usando il nostro esclusivo polimero rilevabile.

Ogni componente di queste penne è rilevabile al metal detector e ai raggi X. Questa linea è stata studiata specialmente per il settore alimentare, per prevenire il rischio di contaminazione da corpi estranei causato da componenti che si rompono ed entrano nella catena alimentare.

Come tutti i prodotti Detectamet, queste penne sono infrangibili ed estremamente resistenti. Per limitare l'impatto ambientale, possono essere usate con le nostre ricariche completamente rilevabili che ne estendono la durata di vita.



CONFEZIONE
DA
50

Caratteristiche e opzioni



(inclusa ricarica per inchiostro Standard / Punta Fine)



(inclusa ricarica per inchiostro Standard / Punta Fine)

COLORI CUSTODIA



COLORI INCHIOSTRO



(Cryo e Punta Fine: solo blu e nero)

TIPI DI INCHIOSTRO

- Standard
- Cryo
- Gel
- Punta fine

RETRATTILI

Non serve il cappuccio!



Ricaricabile

DISPONIBILE LA RICARICA COMPLETAMENTE RILEVABILE

(per inchiostri Standard / Punta Fine), ricarica Standard (per inchiostri Cryo, Gel)

PRATICAMENTE IMPOSSIBILI DA ROMPERE

Clip



Cordino



Senza clip



SUPERFICIE TRIANGOLARE, NON LISCIA CON PRESA ANTISCIVOLO

IDEALI PER TAMPOGRAFIA E INCISIONE LASER

PRODOTTE IN MATERIALI RILEVABILI IDONEI AL CONTATTO CON GLI ALIMENTI APPROVATI DALL'UE E DALLA FDA

CODICE PRODOTTO: 104-I

In partnership con
BROS

17

detectamet

elephant

**MADE IN
BRITAIN**

Penne monopezzo rilevabili

FR: Stylo éléphant ES: Bolígrafo Elephant DE: Kugelschreiber „Elefant“

Parte della gamma di penne rilevabili Detectamet, le penne Elephant sono prodotte nel Regno Unito usando il nostro esclusivo polimero rilevabile.

Grazie all'intelligente design monopezzo, queste penne riducono significativamente il rischio di contaminazione da corpi estranei.

Costituiscono una soluzione economica indicata per l'uso nelle aree di produzione aperte. Come tutti i prodotti Detectamet, sono infrangibili ed estremamente resistenti.

In partnership
con
BROS

Caratteristiche e opzioni

CONFEZIONE
DA
50

PENNA MONOPEZZO

senza componenti piccoli per ridurre il rischio di contaminazione

COLORI CUSTODIA



COLORI INCHIOSTRO



TIPI DI INCHIOSTRO

- Standard

**PRATICAMENTE
IMPOSSIBILI DA
ROMPERE**

**METAL
DETECTABLE**

**X-RAY
VISIBLE**



**SUPERFICIE TRIANGOLARE,
NON LISCIA CON PRESA
ANTISCIVOLO**

Clip



Cordino



Senza clip



**IDEALI PER TAMPOGRAFIA E
INCISIONE LASER**

**PRODOTTE IN MATERIALI RILEVABILI IDONEI AL CONTATTO CON GLI
ALIMENTI APPROVATI DALL'UE E DALLA FDA**

CODICE PRODOTTO: 105-C

18

Detectamet

Penne monopezzo HD rilevabili al metal detector e ai raggi X

FR: Stylo robuste

ES: Bolígrafo de alta resistencia

DE: Extrastarker Kugelschreiber



Le penne monopezzo per uso intensivo rappresentano una soluzione di scrittura economica negli ambienti in cui l'uso di penne monopezzo è un requisito.

Caratteristiche e opzioni

CONFEZIONE
DA
50

Tipo di punta:

Clip

Cordino

Senza clip



Custodia:

Inchiostro:

Tipo di inchiostro: Standard



CONTIENE
UNA
RICARICA
MONOPEZZO



In partnership
con
BROGS

CODICE PRODOTTO: 116-10

Più codici prodotto disponibili. Ci contatti per ricevere il listino prezzi completo.

19

Penne retrattili Economy rilevabili al metal detector e ai raggi X

FR: Stylos économiques rétractables

ES: Bolígrafos retráctiles económicos

DE: Stifte, rückziehbar

Queste economiche penne retrattili presentano un design ergonomico, impugnatura zigrinata e sono disponibili in quattro colori.

Caratteristiche e opzioni

CONFEZIONE
DA
50

Tipo di punta:

• Clip

Custodia:

Inchiostro:

Tipo di inchiostro: Standard



IL COLORE DEL
CAPPUCCIO È
ABBINATO AL COLORE
DELL'INCHIOSTRO

RICARICA
DISPONIBILE

CONTIENE
UNA RICARICA
MONOPEZZO

Ricaricabile



detectamet

CODICE PRODOTTO: 125-P01-10

Penne retrattili 4-in-1 rilevabili al metal detector e ai raggi X

FR: 4 en 1 stylo multi couleur détectable

ES: 4 en 1 pluma detectable multicolor

DE: 4 in 1 mehrfarbiger Stift

Con queste penne retrattili 4-in-1, fornite in una custodia standard di colore blu, si ha la certezza di avere sempre a portata di mano l'inchiostro del colore giusto per il compito da svolgere.

Caratteristiche e opzioni

CONFEZIONE
DA
10

Tipo di punta:

- Clip

Custodia: 

Inchiostro:    

Tipo di inchiostro: Standard



4 COLORI IN UNO

**IDEALE PER
TAMPOGRAFIA**

Ricaricabile



CODICE PRODOTTO: 108-A05

Numerazione progressiva disponibile per tutti i prodotti • Ci contatti per ricevere il catalogo completo.

Penne di lunga durata rilevabili al metal detector e ai raggi X

FR: Plus long marqueur détectable d'écriture

ES: Pluma detectable de escritura mas larga

DE: Längster Schreibbarer Detektierbarer Stift

La soluzione ideale per chi cerca una penna che duri a lungo.
Fornita con cappuccio e custodia rilevabili.

Caratteristiche e opzioni

CONFEZIONE
DA
10

Tipo di punta:

- Clip

Custodia: 

Inchiostro:    

Tipo di inchiostro: Standard

**RICARICA DURATURA
DISPONIBILE**

**DISTANZA DI
SCRITTURA: 12,5 KM
(7,8 MIGLIA)**

**IDEALE PER
TAMPOGRAFIA**

Ricaricabile



CODICE PRODOTTO: 149-A06

Penne in metallo rilevabili al metal detector e ai raggi X

FR: Stylos métalliques

ES: Bolígrafos metálicos

DE: Metallkugelschreiber

Le nostre penne monopezzo in metallo sono robuste, resistenti all'usura e prodotte con due diversi tipi di metallo per facilitarne il rilevamento.

RICARICA DISPONIBILE

Ricaricabile

ADATTE A TAMPOGRAFIA E INCISIONE LASER

Caratteristiche e opzioni

CONFEZIONE DA **50**

Tipo di punta:

Clip

Cordino

Senza clip



Custodia:



Inchiostro:



Tipo di inchiostro: Standard, Cryo, Punta Fine, Gel (Cryo e Punta Fine disponibili solo in blu e nero)



CODICE PRODOTTO: 115M

Numerazione progressiva disponibile per tutti i prodotti • Ci contatti per ricevere il catalogo completo.

Penne retrattili in acciaio inossidabile rilevabili al metal detector e ai raggi X

FR: Stylo en acier inoxydable

ES: Bolígrafo de acero inoxidable

DE: Kugelschreiber aus Edelstahl

Penne retrattili in acciaio inossidabile con pennino in rame o cromato e cappuccio con clip.

RICARICA DISPONIBILE

Ricaricabile

IDEALI PER TAMPOGRAFIA E INCISIONE LASER

Caratteristiche e opzioni

CONFEZIONE DA **10**

Tipo di punta:

• Clip

Cappuccio:



Custodia:



Inchiostro:



Tipo di inchiostro: Standard, Cryo, Punta Fine, Gel (Cryo e Punta Fine disponibili solo in blu e nero)



CODICE PRODOTTO: 113 (ottone), 114 (cromato)

In partnership con
BROGS

21

detectamet

Pennarelli retrattili indelebili

FR: Marqueur permanent fin rétractable

ES: Marcador permanente fino retráctil

DE: Wasserfester Marker mit feiner Spitze, rückziehbar

Questi robusti pennarelli indelebili, non tossici e rilevabili sono indicati per la scrittura su qualsiasi superficie. Adatti per l'uso in tutti gli ambienti di trasformazione alimentare.

La ricarica è contenuta nella custodia retrattile dal design esclusivo. Nessun rischio di perdere il cappuccio!

In partnership con
BROS

Caratteristiche e opzioni

CONFEZIONE DA
10

METAL
DETECTABLE

COLORI CUSTODIA



X-RAY
VISIBLE

COLORI INCHIOSTRO



RETRATTILI

Non serve il cappuccio!



TIPO DI PUNTA



Rotonda



A scalpello

PRATICAMENTE IMPOSSIBILI DA ROMPERE

TIPO DI PUNTA

- Clip di sicurezza

Opzione: possibilità di praticare un foro per inserire un anello apribile con catenella di sicurezza (a un costo aggiuntivo)



PRODOTTE IN MATERIALI RILEVABILI IDONEI AL CONTATTO CON GLI ALIMENTI APPROVATI DALL'UE E DALLA FDA

CODICE PRODOTTO: 146-A05

22

etectamet

Evidenziatori retrattili rilevabili al metal detector e ai raggi X

FR: Surligneurs rétractables

ES: Resaltadores retráctiles

DE: Rückziehbare Leuchtstifte

Questi evidenziatori retrattili presentano una custodia blu e sono disponibili in cinque colori o in una confezione di colori assortiti.

Caratteristiche e opzioni

CONFEZIONE DA **5**

Custodia: 

Inchiostro:     

Tipo di inchiostro: Standard

Tipo di punta: A scalpello



IDEALI PER TAMPOGRAFIA E INCISIONE LASER

Ricaricabile

RICARICA DISPONIBILE

METAL DETECTABLE

X-RAY VISIBLE



In partnership con **BROGS**

CODICE PRODOTTO: 150-A05

Più codici prodotto disponibili. Ci contatti per ricevere il listino prezzi completo.

Pennarelli retrattili per lavagna bianca rilevabili al metal detector e ai raggi X

FR: Marqueur pour tableau blanc rétractable

ES: Marcador retráctil para pizarra blanca

DE: Whiteboard-Marker, rückziehbar

Questi pennarelli retrattili per lavagna bianca, forniti in una custodia blu, presentano una punta rotonda o a scalpello. Sono disponibili in quattro colori o in una confezione di colori assortiti.

Caratteristiche e opzioni

CONFEZIONE DA **10**

Tipo di punta:

• Clip

Custodia: 

Inchiostro:    

Tipo di inchiostro: Standard

Rotonda

A scalpello

Tipo di punta:

Rotonda, a scalpello

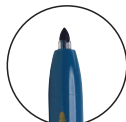

POSSIBILITÀ DI PRATICARE UN FORO PER INSERIRE UN ANELLO APRIBILE CON CATENELLA DI SICUREZZA (a un costo aggiuntivo)

IDEALI PER TAMPOGRAFIA/ INCISIONE LASER

METAL DETECTABLE

X-RAY VISIBLE



In partnership con **detectamet**

CODICE PRODOTTO: 146-A05

Pennarelli indelebili a punta fine per lavagna bianca, retrattili e rilevabili al metal detector e ai raggi X

FR: Marqueur permanent fin rétractable

ES: Marcador permanente fino retráctil

DE: Wasserfester Marker mit feiner Spitze, rückziehbar

Questi pennarelli retrattili indelebili a punta fine sono disponibili in quattro colori o in una confezione di colori assortiti.

SPESSORE DI SCRITTURA DI 0,55 MM (21,7 MILS).

Caratteristiche e opzioni

CONFEZIONE DA 10

Tipo di punta:

- Clip

Custodia:



Inchiostro:



Tipo di inchiostro: Standard

ADATTI A TAMPOGRAFIA E INCISIONE LASER



CODICE PRODOTTO: 147-A05

Numerazione progressiva disponibile per tutti i prodotti • Ci contatti per ricevere il catalogo completo.

Pennarelli retrattili per alimenti e carne rilevabili al metal detector e ai raggi X

FR: Marqueurs rétractables pour les aliments ou la viande

ES: Marcadores retráctiles para alimentos o carnes

DE: Drucksignierstift für Lebensmittel und Fleisch

Questi pennarelli retrattili per alimenti sono forniti in una custodia blu. Disponibili in quattro colori, servono a scrivere sugli alimenti. Si asciugano rapidamente per prevenire sbavature sul prodotto.



POSSIBILITÀ DI PRATICARE UN FORO PER INSERIRE UN ANELLO APRIBILE CON CATENELLA DI SICUREZZA
(a un costo aggiuntivo)

Caratteristiche e opzioni

CONFEZIONE DA 10

Tipo di punta:

- Clip

Custodia:



Inchiostro per scrivere sugli alimenti:



Inchiostro per scrivere sulla carne:



Tipo di inchiostro: Standard



Tipo di punta: Rotonda

IDEALI PER TAMPOGRAFIA E INCISIONE LASER



CODICE PRODOTTO: 148-TO41 (carne), 148-TO40 (alimenti)

Come usare il **sistema di retrazione** dei pennarelli **Detectamet**



I nostri pennarelli ed evidenziatori sono dotati di un esclusivo sistema anti-asciugatura che li rende più duraturi nel tempo.

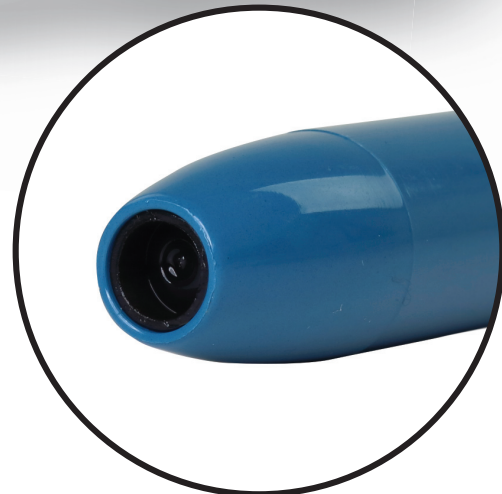

Come utilizzarlo?

Per retrainere il pennarello correttamente, premere sul pulsante all'estremità e **NON** sulla clip.



Pennarelli indelebili rilevabili al metal detector e ai raggi X

FR: Marqueur permanent fin rétractable

ES: Marcador permanente fino retráctil

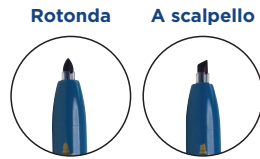

DE: Wasserfester Marker mit feiner Spitze, rückziehbar

Questi pennarelli indelebili non retrattili sono forniti in una custodia blu e presentano una punta arrotondata o a scalpello. Sono disponibili in quattro colori o in una confezione di colori assortiti.



Caratteristiche e opzioni

CONFEZIONE DA 10

- Tipo di punta:** **Custodia:** 
- Clip
- Inchiostro:** 
- Tipo di inchiostro:** Standard
- Tipo di punta:** Rotonda, a scalpello

METAL DETECTABLE

X-RAY VISIBLE

ADATTI A TAMPOGRAFIA E INCISIONE LASER



CODICE PRODOTTO: 146-A06

Numerazione progressiva disponibile per tutti i prodotti • Ci contatti per ricevere il catalogo completo.

Evidenziatori rilevabili al metal detector e ai raggi X

FR: Surligneurs

ES: Resaltadores

DE: Leuchtstifte

Questi evidenziatori non retrattili sono forniti in una custodia blu. Sono disponibili in cinque colori o in una confezione di colori assortiti.



Caratteristiche e opzioni

CONFEZIONE DA 5

- Custodia:** 
- Inchiostro:** 
- Tipo di inchiostro:** Standard
- Tipo di punta:** A scalpello

CLIP

METAL DETECTABLE

X-RAY VISIBLE

ADATTI A TAMPOGRAFIA E INCISIONE LASER



CODICE PRODOTTO: 150-A06

Pennarelli per lavagna bianca rilevabili al metal detector e ai raggi X

FR: Marqueur pour tableau blanc non rétractable

ES: Marcador no retráctil para pizarra blanca

DE: Whiteboard-Marker, nicht rückziehbar

Questi pennarelli per lavagna bianca non retrattili sono forniti in una custodia blu e presentano una punta rotonda o a scalpello. Disponibili anche in confezione con colori assortiti.

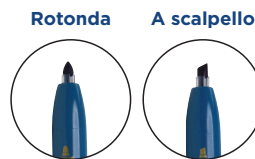

Caratteristiche e opzioni



Tipo di punta:

- Clip

Custodia:

Inchiostro:

Tipo di inchiostro: Standard



IDEALI PER
TAMPOGRAFIA E
INCISIONE LASER

CODICE PRODOTTO: 145-A06

Più codici prodotto disponibili. Ci contatti per ricevere il listino prezzi completo.

Pennarelli indelebili a punta fine rilevabili al metal detector e ai raggi X

FR: Marqueur permanent fin

ES: Marcador permanente fino

DE: Wasserfester Marker mit feiner Spitze

Questi pennarelli indelebili a punta fine non retrattili sono disponibili in quattro colori diversi o in una confezione con colori assortiti.

Caratteristiche e opzioni



Tipo di punta:

- Clip

Custodia:

Inchiostro:

Tipo di inchiostro: Standard



SPESSORE DI
SCRITTURA DI
0,55 MM (21,7 MILS)



ADATTI A
TAMPOGRAFIA E
INCISIONE LASER

CODICE PRODOTTO: 147-A06

Stilo per palmare rilevabili al metal detector e ai raggi X

FR: Stilet de PDA

ES: Lápiz digital para PDA

DE: PDA-Stift



Questo stilo per schermi digitali è prodotto in plastica completamente rilevabile ed è indicato per l'uso con i palmari.

ANTIGRAFFIO

**SOLO PER SCHERMI
NON CAPACITIVI**

Caratteristiche e opzioni

CONFEZIONE
DA
10

Tipo di punta:

- Clip

Custodia: ■



In partnership
con
BROS

CODICE PRODOTTO: 122-A65

Numerazione progressiva disponibile per tutti i prodotti • Ci contatti per ricevere il catalogo completo.

Penne per schermi digitali rilevabili al metal detector e ai raggi X

FR: Stylo pour écran tactile

ES: Bolígrafo para pantalla táctil

DE: Touchscreen-Stift

Penne e stilo rilevabili in un unico prodotto.

**PER TUTTI GLI
SCHERMI**

Caratteristiche e opzioni

CONFEZIONE
DA
10

Tipo di punta:

- Clip

Custodia: ■

Inchiostro: ■ ■

Tipo di inchiostro: Standard



CODICE PRODOTTO: 121-T202

etectamet

Cancellino per lavagna bianca rilevabile al metal detector e ai raggi X

FR: Support pour marqueurs

ES: Portamarcadores

DE: Markierstifthalter

CONFEZIONE
DA
1

Questo cancellino per lavagna bianca include uno spazio per riporre al sicuro due pennarelli, in modo da mantenere gli accessori in ordine.



*Penne non incluse

Caratteristiche e opzioni

- Rilevabile al metal detector
- Visibile ai raggi X
- La striscia in metallo aderisce alla superficie metallica della lavagna bianca
- Portapenne per pennarelli retrattili e non retrattili
- Adatto a tampografia e incisione laser

CODICE PRODOTTO: 305-S642

Portapenne magnetico rilevabile al metal detector e ai raggi X

FR: Porte-stylo magnétique

ES: Soporte magnético de bolígrafo

DE: Magnetischer Stifthalter

CONFEZIONE
DA
10

Con questo portapenne magnetico, è possibile attaccare i pennarelli rilevabili alla lavagna bianca o al portablocco.



*Penna non inclusa

Caratteristiche e opzioni

- Rilevabile al metal detector
- Visibile ai raggi X
- Rivestito in zinco



CODICE PRODOTTO: 308-T189

Più codici prodotto disponibili. Ci contatti per ricevere il listino prezzi completo.

Matite meccaniche in metallo rilevabili

FR: Crayon mécanique

ES: Lápiz mecánico

DE: Druckbleistift

CONFEZIONE
DA
10

Queste matite meccaniche in metallo blu possono essere rilevate visivamente. La clip, il pennino e l'estremità sono in metallo magnetico. Indicate per l'uso negli ambienti di trasformazione alimentare.

Caratteristiche e opzioni

- Rilevabili al metal detector
- Ricarica disponibile

Ricaricabile

Tipo di punta:

- Clip

Custodia:



Ferma-penna Easy Grip rilevabile al metal detector e ai raggi X

FR: Manchon pour stylo Detectagrip

ES: Funda para bolígrafos Detectagrip

DE: Detectagrip ergonomischer Stifthalter

CONFEZIONE
DA
1
di 40 mm

CONFEZIONE
DA
1
di 1 m

Ideale per gli ambienti umidi e grassi, questo ferma-penna rilevabile è facile da impugnare. Disponibile anche in formato di 1 metro tagliabile alle lunghezze desiderate.



*Penna non inclusa

Caratteristiche e opzioni

- Rilevabile al metal detector
- Visibile ai raggi X

Colore:

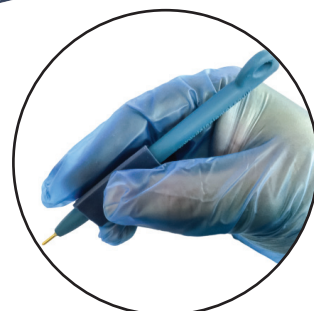

**MADE IN
BRITAIN**

CODICE PRODOTTO: 123-P01

Supporto per carte magnetiche rilevabile

FR: Support pour carte magnétique

ES: Funda para tarjetas magnéticas

DE: Magnetkartenhalter

**MADE IN
BRITAIN**

In **9** colori

Questo supporto per carte magnetiche in metallo permette di controllare l'accesso alle zone di produzione sensibili e ad alto rischio.

Caratteristiche e opzioni

CONFEZIONE
DA
25

**METAL
DETECTABLE**

**X-RAY
VISIBLE**

DUE FORI PER CORDINO

per portare le carte magnetiche in senso orizzontale o verticale



IN 9 COLORI DIVERSI

Contribuisce a prevenire la contaminazione crociata e permette di individuare facilmente le persone che si trovano in aree non autorizzate.



**IDEALE PER
TAMPOGRAFIA E
INCISIONE LASER**

DUREVOLE

**CATENELLA
DI SICUREZZA
OPZIONALE**
(a un costo
aggiuntivo)



CODICE PRODOTTO: 212-A65-A5

In partnership
con
BROS

30

detectamet

Cordino in poliestere con gancetto in metallo rilevabile al metal detector e ai raggi X

CONFEZIONE DA 10

FR: Cordons

ES: Cordones

DE: Schlüsselbänder

Questo cordino apribile e rilevabile è disponibile in undici colori, inclusi colori ad alta visibilità, quali giallo e arancione.



Caratteristiche e opzioni

- Gancio in metallo rilevabile al metal detector
- Gancio in metallo visibile ai raggi X
- Tessuto di poliestere di 10 mm
- Meccanismo di apertura di sicurezza del cordino

MADE IN BRITAIN

Colori:

CODICE PRODOTTO: 154-PO

Calcolatrice da tavolo rilevabile al metal detector e ai raggi X

CONFEZIONE DA 1

FR: Calculatrice de bureau avec touches détectables

ES: Calculadora de escritorio con botones detectables

DE: Tischrechner mit erfassbaren Tasten

Una calcolatrice da tavolo completamente rilevabile (inclusi i tasti) che si può utilizzare anche indossando i guanti.



Caratteristiche e opzioni

- Rilevabile al metal detector
- Visibile ai raggi X
- Spegnimento automatico
- Adatta a tampografia e incisione laser
- Dimensioni: 150 x 120 mm (5 7/8 x 4 3/4")

Colore:

CODICE PRODOTTO: 202F-PO1

Più codici prodotto disponibili. Ci contatti per ricevere il listino prezzi completo.

Calcolatrice palmare rilevabile al metal detector e ai raggi X

CONFEZIONE DA 1

FR: Support pour calculatrice

ES: Portacalculadoras

DE: Halter für Taschenrechner

Questa calcolatrice compatta, leggera e completamente rilevabile (inclusi i tasti) può essere agganciata a un portablocco abbinando una catenella di sicurezza con anello.



Caratteristiche e opzioni

- Rilevabile al metal detector
- Visibile ai raggi X
- Spegnimento automatico
- Adatta a tampografia e incisione laser
- Catenella di sicurezza con anello (a un costo aggiuntivo)
- Dimensioni: 113 x 64 mm (4 7/16 x 2 1/2")



Colore:

CODICE PRODOTTO: 202S-PO1

Porta-calcolatrice rilevabile al metal detector e ai raggi X

CONFEZIONE DA 1

FR: Calculatrice de bureau avec touches détectables

ES: Calculadora de escritorio con botones detectables

DE: Tischrechner mit erfassbaren Tasten

Questo porta-calcolatrice installabile a parete è disponibile in due dimensioni. Adatto per le calcolatrici da tavolo e palmari.

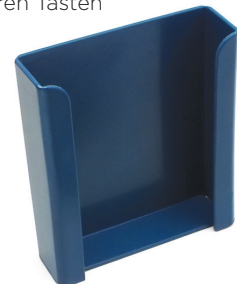

Caratteristiche e opzioni

- Rilevabile al metal detector
- Visibile ai raggi X
- Installabile a parete o applicabile a lavagne bianche, ecc. usando le strisce magnetiche
- Ideale per tampografia e incisione laser



Colori:

MADE IN BRITAIN

CODICE PRODOTTO: 200D-PO

Sonda di temperatura per alimenti rilevabile al metal detector e ai raggi X

FR: Sonde de température pour aliments

ES: Sonda de temperatura para alimentos

DE: Temperaturfühler für Lebensmittel

Sonda di temperatura per alimenti completamente rilevabile, in attesa di brevetto, disponibile nei colori rosso o blu. Offre un ampio range di misurazione della temperatura ed elevata precisione.

Caratteristiche e opzioni

CONFEZIONE
DA

1

 METAL
DETECTABLE

PULSANTE DI
SPEGNIMENTO



IN ATTESA
DI BREVETTO

 X-RAY
VISIBLE

DIGITALE

SPEGNIMENTO
AUTOMATICO



COLORI:



RANGE DI MISURAZIONE:

-50°C a 300°C (-58°F a 572°F)

DIMENSIONI:

155 x 45 mm (6 1/8 x 1 3/4")

Lunghezza della sonda 112 mm (4 7/16")

PRECISIONE:

+/- 1 gradi tra -20°C e 200°C

(+/- 2 gradi per le altre temperature)

CODICE PRODOTTO: 110-P01 (blu), 110-P03 (rosso)

Timer rilevabile al metal detector

FR: Minuteurs

ES: Temporizadores

DE: Zeitschaltuhren

Un timer completamente rilevabile, dotato di magnete e supporto pieghevole.

Caratteristiche e opzioni

CONFEZIONE DA 1

METAL
DETECTABLE

X-RAY
VISIBLE



FUNZIONA IN GRAN PARTE DELLE CONDIZIONI ATMOSFERICHE ALIMENTARI

MAGNETE DI FISSAGGIO



IDEALE PER TAMPOGRAFIA/ INCISIONE LASER

CAVALLETTO PIEGHEVOLE

Colore:

CODICE PRODOTTO: 215-P01

Più codici prodotto disponibili. Ci contatti per ricevere il listino prezzi completo.

Porta-sonda di temperatura per alimenti rilevabile al metal detector e ai raggi X

FR: Support de sonde de température pour aliments

ES: Soporte de sonda para alimentos

DE: Halterung für Lebensmittel-Temperaturfühler

Questo porta-sonda di temperatura da parete è completamente rilevabile. Presenta un design ergonomico, in orientamento orizzontale o verticale, ed è disponibile in una vasta gamma di colori.



Caratteristiche e opzioni

- Rilevabile al metal detector
- Visibile ai raggi X
- Ergonomico e facile da usare
- Fori pretrattati per una facile installazione a parete
- Orientamento orizzontale o verticale

Colori:

MADE IN BRITAIN

CODICE PRODOTTO: 110H-O34-P0

Cronometro rilevabile al metal detector e ai raggi X

FR: Chronomètre

ES: Cronómetro

DE: Stoppuhr

Un cronometro completamente rilevabile e completo di cordino.



Caratteristiche e opzioni

- Rilevabile al metal detector
- Visibile ai raggi X
- Resiste alle temperature della maggior parte degli ambienti di produzione alimentare
- Ideale per tampografia e incisione laser
- Possibilità di sostituire la catenella con un cordino

Colore:

CODICE PRODOTTO: 201-A65

In partnership con
BROGS

33

etectamet

Forbici rilevabili al metal detector e ai raggi X

FR: Ciseaux ou ciseaux de sécurité

ES: Tijeras o tijeras de seguridad

DE: Scheren oder Sicherheitsscheren

Queste forbici per uso generico presentano lame in acciaio inossidabile e impugnatura rilevabile. Sono disponibili anche con lame di sicurezza.



Caratteristiche e opzioni

CONFEZIONE DA 1

Colore: 

Lame antinfortunistiche 



DISPONIBILI CON LAME STANDARD O ANTINFORTUNISTICHE



IDEALE PER INCISIONE LASER E NUMERAZIONE PROGRESSIVA

CODICE PRODOTTO: 206-S237-P01-Q01 (standard), 219-P01-S237-Q03 (antinfortunistiche)

Numerazione progressiva disponibile per tutti i prodotti • Ci contatti per ricevere il catalogo completo.

Porta forbici rilevabile al metal detector e ai raggi X

FR: Support pour ciseaux

ES: Portatijeras

DE: Scherenhalter

Questo porta-forbici rilevabile mantiene le forbici al sicuro quando non sono usate. L'apertura alla base ne facilita la pulizia.

CONFEZIONE DA 5

Caratteristiche e opzioni

- Rilevabile al metal detector
- Visibile ai raggi X
- Installabile a parete, gancio incluso
- Ideale per tampografia e incisione laser



Colori: 

MADE IN BRITAIN

CODICE PRODOTTO: 218-PO

Tappetino per il mouse rilevabile al metal detector e ai raggi X

FR: Tapis de souris

ES: Almohadilla para ratón

DE: Mauspad

Questo tappetino per il mouse è prodotto in materiale rilevabile e idoneo per il contatto con gli alimenti.

CONFEZIONE DA 1

Caratteristiche e opzioni

- Rilevabile al metal detector
- Visibile ai raggi X
- Ideale per tampografia e incisione laser



Colore: 

MADE IN BRITAIN

CODICE PRODOTTO: 203-A65-P01-S232

Metro a nastro rilevabile al metal detector e ai raggi X

FR: Mètre ruban
ES: Cinta métrica
DE: Maßband

CONFEZIONE
DA
1

Robusto metro a nastro di 5 m (16") in polimero rilevabile Detectamet.



Caratteristiche e opzioni

- Rilevabile al metal detector
- Visibile ai raggi X
- Scale metrica e imperiale
- Lunghezza 5 m (16")
- Larghezza di 19 mm (3/4")
- Ideale per tampografia e incisione laser

Colore:

CODICE PRODOTTO: 468-S575-P64

Righelli in plastica rilevabili al metal detector e ai raggi X

FR: Règles en plastique
ES: Reglas de plástico
DE: Plastiklineale

CONFEZIONE
DA
5

Questi righelli sono prodotti con il nostro polimero rilevabile, hanno scala metrica e imperiale e sono disponibili in due lunghezze standard.

Caratteristiche e opzioni

- Rilevabili al metal detector
- Visibili ai raggi X
- Lunghezze: 150 mm (6") e 300 mm (12")
- Adatti a tampografia e incisione laser

Colore:

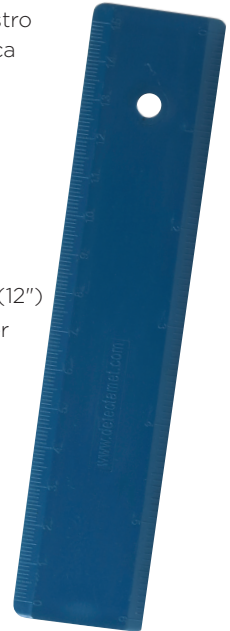
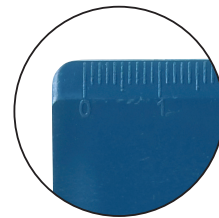

MADE IN BRITAIN

CODICE PRODOTTO: 204-P01

Più codici prodotto disponibili. Ci contatti per ricevere il listino prezzi completo.

Righello in acciaio inossidabile rilevabile al metal detector e ai raggi X

FR: Règles en acier inoxydable
ES: Reglas de acero inoxidable
DE: Lineale aus Edelstahl

CONFEZIONE
DA
1

Righello in acciaio inossidabile 304, disponibile in tre lunghezze. Include misure metriche e imperiali. Disponibile anche la confezione da tre con tutti i formati.

Caratteristiche e opzioni

- Rilevabile al metal detector
- Visibile ai raggi X
- Lunghezze: 150 mm (6"), 300 mm (12") e 450 mm (18")

Colore:

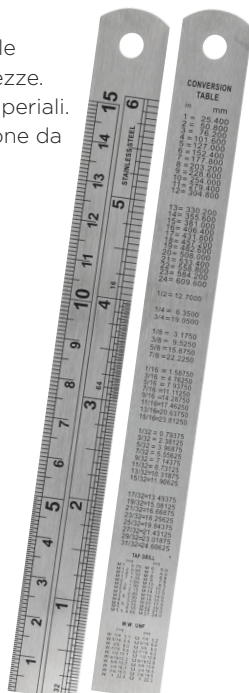

CODICE PRODOTTO: 208-P32

Porta badge con cordino retrattile rilevabile al metal detector e ai raggi X

FR: Enrouleur de badge rétractable
ES: Carrete retráctil para insignia
DE: Ausweishalter mit Aufroller

CONFEZIONE
DA
4

Questo porta badge con cordino retrattile è utile per mantenere documenti di identità, passaporti e chiavi sempre nel posto giusto.



Caratteristiche e opzioni

- Rilevabile al metal detector
- Visibile ai raggi X
- Lunghezza del cordino rilevabile: 700 mm (27 1/2")
- Adatto all'incisione laser
- Clip sul retro per agganciarlo agli indumenti

Colore:

CODICE PRODOTTO: 217-A65

Catenelle di sicurezza con anelli apribili rilevabili al metal detector e ai raggi X

FR: Anneau brisé ou chaîne de sécurité

ES: Cadena de seguridad o con anillo partido

DE: Spaltring- oder Sicherheitskette

Queste catenelle di sicurezza in acciaio inossidabile 304 presentano una lunghezza di 762 mm (30"). Sono dotate di una funzione di sicurezza che ne causa la rottura in caso di inceppamento in un macchinario. Gli anelli apribili presentano un diam. di 20 mm (4/5") e sono compatibili con tutti i prodotti Detectamet dotati di clip.

CONFEZIONE
DA
10



Caratteristiche e opzioni

- Rilevabili al metal detector
- Visibili ai raggi X
- Anelli apribili e catenelle di sicurezza venduti separatamente

Colore:

MADE IN BRITAIN

CODICE PRODOTTO: 155-P44-S083-A93/153-T203

Graffette in plastica rilevabili al metal detector e ai raggi X

FR: Trombones en plastique

ES: Sujetapapeles de plástico

DE: Büroklammern aus kunststoff

CONFEZIONE
DA
30

Prodotte nell'esclusivo polimero rilevabile al metallo e ai raggi X di Detectamet, queste graffette sono disponibili in nove colori ad alta visibilità ed eliminano l'uso di punti metallici nel settore della trasformazione alimentare.



Caratteristiche e opzioni

- Rilevabili al metal detector
- Visibili ai raggi X
- Resistenti
- Facili da pulire
- Fissano assieme fino a 80 fogli da 80 mg
- Dimensioni: 80 x 40 mm (3 2/16 x 1 9/16")

Colori:



MADE IN BRITAIN

CODICE PRODOTTO: 210-S243

Numerazione progressiva disponibile per tutti i prodotti • Ci contatti per ricevere il catalogo completo.

Pinzatrice senza punti metallici non rilevabile

FR: Agrafeuse sans agrafes

ES: Engrapadora sin grapas

DE: Heftgerät ohne klammern

Questa pinzatrice senza punti metallici non rilevabile fissa saldamente 7 fogli di carta senza usare punti metallici.

**NON SERVONO
PUNTI METALLICI**



Caratteristiche e opzioni

CONFEZIONE
DA
1

**FISSA
SALDAMENTE
7 FOGLI DI
CARTA**



DIMENSIONI:

L30 x P135 x A70 mm
(1 3/16 x 5 5/16 x 2 3/4")



Colori:

CODICE PRODOTTO: 207-A66-T145

Pinzatrice senza punti metallici non rilevabile

FR: Agrafeuses sans agrafes non détectables

ES: Engrapadora sin grapas no detectable

DE: Heftgerät ohne Klammern, nicht erfassbar

Questa pinzatrice senza punti metallici non rilevabile fissa saldamente 10 fogli di carta senza usare punti metallici.

**NON SERVONO
PUNTI
METALLICI**

Caratteristiche e opzioni



DIMENSIONI:

L70 x P130 x A110 mm
(2 3/4 x 5 1/8 x 4 5/16")

**FISSA
SALDAMENTE 10
FOGLI DI CARTA**

Colori:

CODICE PRODOTTO: 207-A66-T301

Più codici prodotto disponibili. Ci contatti per ricevere il listino prezzi completo.

Graffatrice senza graffette non rilevabile

FR: Sertisseuse sans agrafes

ES: Punzonadora sin grapas

DE: Heftzange ohne klammern



Questa graffatrice senza graffette non rilevabile fissa saldamente 5 fogli di carta senza usare punti metallici.

**NON SERVONO
PUNTI
METALLICI**

Caratteristiche e opzioni



**FISSA SALDAMENTE
5 FOGLI DI CARTA**

DIMENSIONI:

L34 x P95 x A85 mm
(1 5/16 x 3 3/4 x 3 3/8")

Colore:

CODICE PRODOTTO: 207-A66-T302-P01

Pinzatrice rilevabile al metal detector e ai raggi X

FR: Agrafeuse sans agrafes
 ES: Engrapadora sin grapas
 DE: Heftgerät ohne Klammern

**PRODotta con materiali
 APPROVATI DALL'UE E
 DALLA FDA PER IL CONTATTO
 CON ALIMENTI**

Queste pinzatrici senza punti metallici sono prodotte nel nostro polimero rilevabile. Fissano saldamente fino a 5 fogli usando un'esclusiva tecnica di taglio, piega e fissaggio.



Caratteristiche e opzioni

CONFEZIONE
 DA
5



Colore: 

**FISSA IN MODO
 SICURO FINO A
 5 FOGLI DI CARTA**



DIMENSIONI:

60 x 44 mm
 (2 3/8 x 1 3/4")

CODICE PRODOTTO: 207-A65-T184-P01

Numerazione progressiva disponibile per tutti i prodotti • Ci contatti per ricevere il catalogo completo.

Carta rilevabile al metal detector

FR: Papier détectable métallique
 ES: Papel metálico detectable
 DE: Metalldetektierbares Papier

La carta rilevabile al metal detector è resistente a usura, acqua, olio, grasso e agenti atmosferici. Ideale per l'uso in ambienti di trasformazione alimentare, è disponibile in confezioni da 25, 50 e 100.



Caratteristiche e opzioni

CONFEZIONE
 DA
25

CONFEZIONE
 DA
50

CONFEZIONE
 DA
100



**CONSULTARE IL
 MANUALE DEL
 PRODUTTORE
 DELLA STAMPANTE
 PRIMA DELL'USO**

DIMENSIONI:

A4 210 x 297 mm
 (8 1/4 x 11 11/16")

Lettera 216 x 297 mm
 (8 1/2 x 11 11/16")

**ALTRE MISURE
 DISPONIBILI SU
 RICHIESTA**

Colori: 

 (colori diversi dal bianco soggetti a quantitativo minimo di acquisto)

CODICE PRODOTTO: 251-S04

Ricariche per penne

Ricariche per penne completamente rilevabili

Le nostre ricariche per penne, in attesa di brevetto, sono le prime ricariche completamente rilevabili (incluso il beccuccio) disponibili sul mercato.







Vendiamo ricariche!

Caratteristiche e opzioni

CONFEZIONE DA
100





Tipo di inchiostro: Standard

Colore	Codice prodotto
	100-I51
	100-I52
	100-I53
	100-I54

IN PLASTICA
INFRANGIBILE
RILEVABILE

Tipo di inchiostro: Punta Fine

Colore	Codice prodotto
	100-I71
	100-I72

LUNGHEZZA DI
SCRITTURA: CA 9400 M
(30.840 FT)

Compatibile con:

- Penna retrattile HD
- Penna retrattile Elephant
- Penna retrattile in acciaio inossidabile
- Penna in metallo

COMPLETAMENTE
RILEVABILE,
INCLUSO IL
CAPPuccio



In partnership con
BREGS

39

etectamet

Portabloccchi rilevabili al metal detector e ai raggi X

La nostra gamma di portabloccchi si adatta a qualsiasi esigenza. La invitiamo a contattare il nostro team di vendite per ulteriori informazioni e per conoscere i codici prodotto.

Caratteristiche e opzioni



OPZIONI DI MATERIALE

Alluminio
Acciaio inossidabile
Polimero in plastica con additivo rilevabile al metal detector
Polimero in plastica con additivo rilevabile al metal detector e banda magnetica

TIPO DI CLIP

In acciaio inossidabile per uso intensivo
Acciaio inossidabile e cromo
Clip Economy
Clip cromate Jumbo
Clip Bulldog in acciaio inossidabile e cromo
Bordo dentellato
Zincate con porta penna

ORIENTAMENTO

Orizzontale
Verticale

MARCATURA

Ideale per incisione laser

COLORI PORTABLOCCO

Blu, nero, rosso, verde, giallo, bianco, viola, arancione e rosa

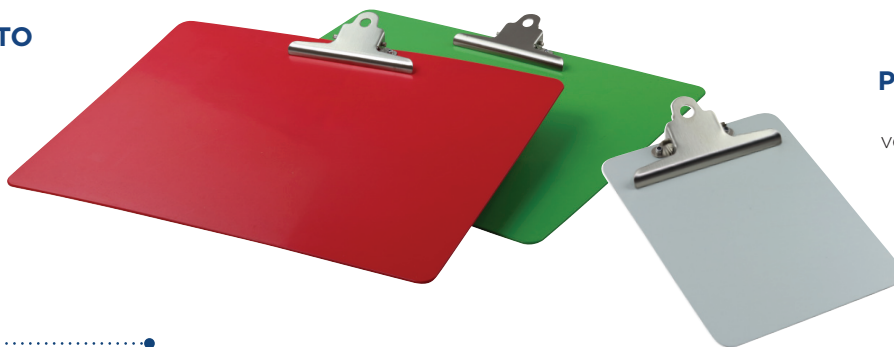

QUESTI PORTABLOCCCHI SONO PROGETTATI PER I FORMATI DI FOGLI STANDARD

A3 297 x 420 mm (11 11/16 x 16 9/16")
A4 210 x 297 mm (8 1/4 x 11 11/16")
A5 148 x 210 mm (5 13/16 x 8 1/4")

DIMENSIONI PORTABLOCCO

A3 350 x 460 mm (13 3/4 x 18 1/8")
A4 230 x 320 mm (9 1/16 x 12 5/8")
A5 180 x 230 mm (7 1/16 x 9 1/16")

OPZIONI GANCIO

Gancio arrotondato per barre con diam. fino a 45 mm (1 3/4")
Gancio angolare per barre con diam. fino a 30 mm (1 3/16")

COLORI CLIP

Argento
Blu, verde, rosso, giallo (disponibile solo per le clip in acciaio inossidabile ad uso intensivo, acciaio inossidabile e cromate)
Nero (disponibile solo per le clip Bulldog in acciaio inossidabile)

Opzioni portablocco

OPZIONI DI MATERIALE

Alluminio

Acciaio inossidabile

In plastica rilevabile al metal detector e ai raggi X



Colori:



PER I FORMATI DI FOGLIO

A3 297 x 420 mm (11 11/16 x 16 9/16")

A4 210 x 297 mm (8 1/4 x 11 11/16")

A5 148 x 210 mm (5 13/16 x 8 1/4")

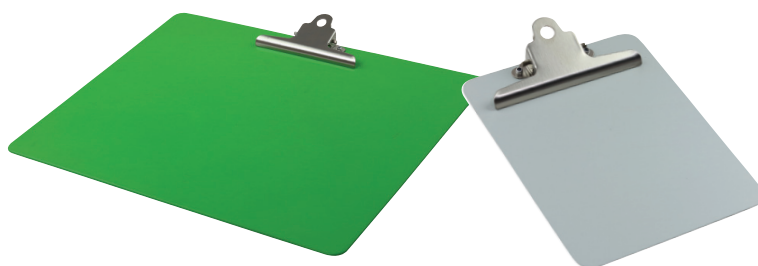

ORIENTAMENTO

Orizzontale

Verticale

OPZIONI CLIP PORTABLOCCO

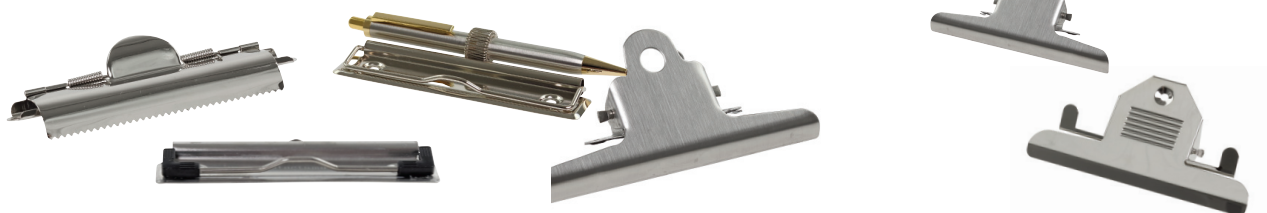

MARCATURA LASER

stampa personalizzata



OPZIONI GANCIO

Ganci angolare o arrotondato in acciaio inossidabile o in alluminio.

Portablocco in plastica disponibile con gancio in acciaio inossidabile

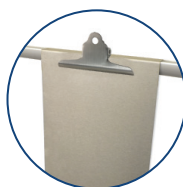

CLIP E PORTABLOCCO PERSONALIZZATI

Per soddisfare ogni esigenza.



Crea il tuo modello

Crea il tuo portablocco

Detectamet

Fase 1 - Materiale portablocco

- ALLUMINIO ACCIAIO INOSSIDABILE PLASTICA RILEVABILE

Fase 2 - Colore portablocco

- BLU NERO ROSSO VERDE GIALLO
- BIANCO VIOLA ARANCIO ROSA ARGENTO

*Colori disponibili solo nella versione in plastica rilevabile

Fase 3 - Dimensione portablocco

- FORMATO A3**
350 x 460 mm
(13 3/4 x 18 1/8")

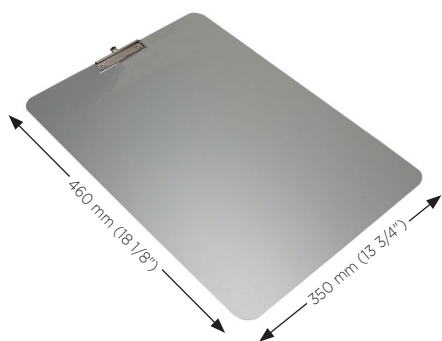

- FORMATO A4**
230 x 320 mm
(9 1/16 x 12 5/8")

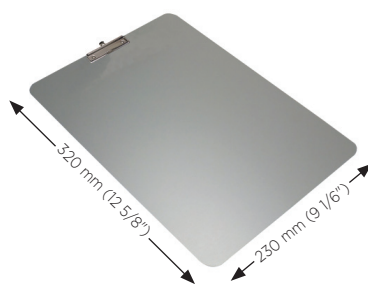

- FORMATO A5**
180 x 230 mm
(7 1/16 x 9 1/16")

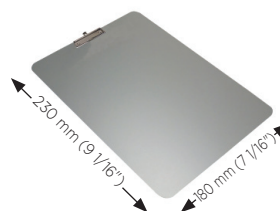

Fase 4 - Orientamento verticale od orizzontale

- VERTICALE ORIZZONTALE



Fase 5 - Clip o meccanismo ad anelli

CLIP IN ACCIAIO
INOSSIDABILE ECONOMY



CLIP CROMATE
ECONOMY



CLIP IN ACCIAIO
INOSSIDABILE ROBUSTE



CLIP CROMATE
JUMBO

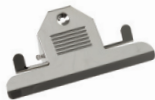

CLIP CROMATE CON
BORDO DENTELLATO



CLIP ZINCATE CON
PORTA PENNA



**Penna non inclusa*

MECCANISMO AD ANELLI -
2 anelli con diam. interno di 30 mm
(1 3/16")



MECCANISMO AD ANELLI -
2 anelli con diam. interno di 43 mm
(1 11/16")



MECCANISMO AD
ANELLI -
3 anelli con diam. interno
di 30 mm (1 3/16")



MECCANISMO AD ANELLI -
3 anelli con diam. interno di 43 mm
(1 11/16")



MECCANISMO AD ANELLI -
4 anelli con diam. interno di 43 mm (1 11/16")



Fase 6 - Numero di clip o anelli

1 CLIP

2 CLIP

3 CLIP

1 ANELLO

2 ANELLI

3 ANELLI



Fase 7 - Tampografia o incisione laser

INCISIONE LASER

TAMPOGRAFIA



Metal Detectable & X-Ray Visible Portablocco in alluminio o in acciaio inossidabile rilevabili al metal detector e ai raggi X

FR: Tablettes en aluminium anodisé ou en acier inoxydable

ES: Tablas sujetapapeles de aluminio anodizado o acero inoxidable

DE: Klemmbretter aus eloxiertem aluminium oder Edelstahl



Questo portablocco è disponibile in alluminio o in acciaio inossidabile 304 e in una varietà di opzioni: formato A3, A4 e A5; piatti o con bordo ricurvo; con orientamento orizzontale o verticale. Portablocco in alluminio anodizzato con proprietà anti-ruggine e anti-corrosione. Adatto per l'uso negli ambienti di trasformazione alimentare.

Caratteristiche e opzioni

CONFEZIONE
DA
1



**ADATTO
ALL'INCISIONE
LASER**

FORMATO A3

350 x 460 mm
(13 3/4 x 18 1/8")

FORMATO A4

230 x 320 mm
(9 1/16 x 12 5/8")

FORMATO A5

180 x 230 mm
(7 1/16 x 9 1/16")

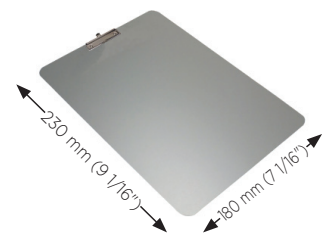
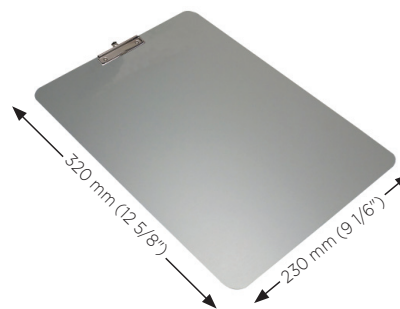
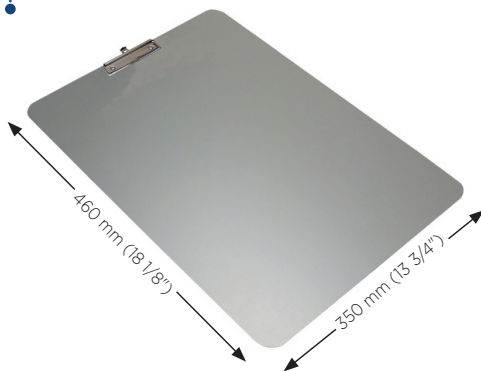

**ORIENTAMENTO VERTICALE
OD ORIZZONTALE**



**BORDO ANGOLARE O
ARROTONDATO**

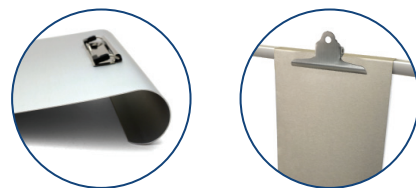

Colore:

CODICE PRODOTTO: 300-

Portablocco in plastica rilevabile al metal detector e ai raggi X

FR: Tablette en plastique entièrement détectable

ES: Tabla sujetapapeles de plástico completamente detectable

DE: Vollständig detektierbares Klemmbrett aus Plastik



Questo portablocco completamente rilevabile è disponibile in una vasta gamma di colori e formati (A3, A4 e A5), piatti o con bordo ricurvo, in orientamento orizzontale o verticale.

Caratteristiche e opzioni

CONFEZIONE
DA
1



ADATTO
ALL'INCISIONE
LASER

FORMATO A3

350 x 460 mm
(13 3/4 x 18 1/8")

FORMATO A4

230 x 320 mm
(9 1/16 x 12 5/8")

FORMATO A5

180 x 230 mm
(7 1/16 x 9 1/16")

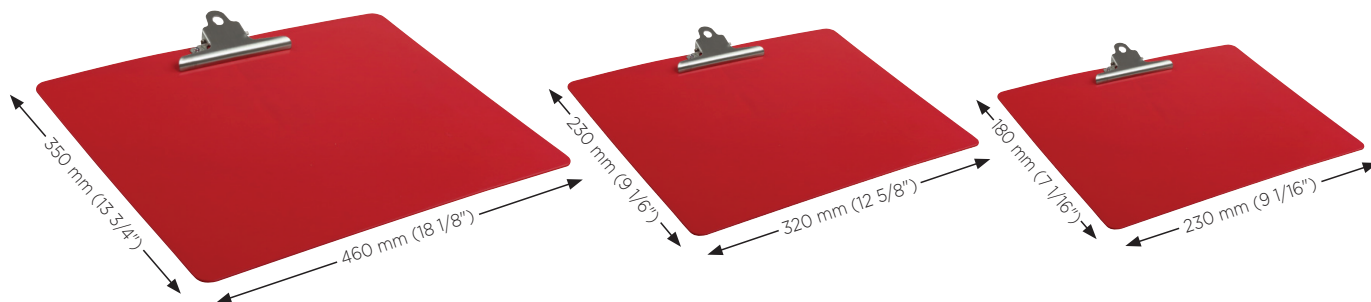

ORIENTAMENTO
VERTICALE OD
ORIZZONTALE

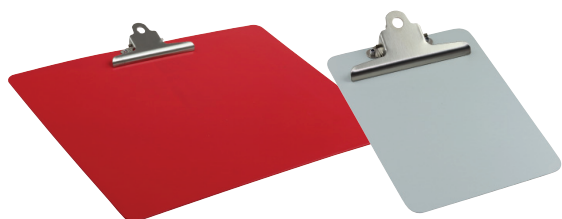

BORDO ANGOLARE
O ARROTONDATO

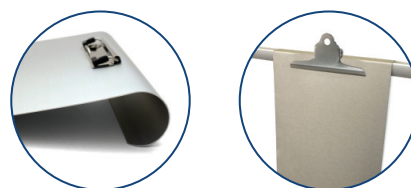

Colori:

CODICE PRODOTTO: 300-

Ganci da appendere in acciaio inossidabile rilevabili al metal detector e ai raggi X

FR: Crochets de suspension pour pincas robustes en acier inoxydable

ES: Ganchos para colgar para sujetapapeles de acero inoxidable de alta resistencia

DE: Aufhänghaken für extrastarke Edelstahlklammern

Questi ganci in acciaio inossidabile vanno fissati sul retro del portablocco. Per appenderlo a porte, lavagne ecc.



DA USARE CON LE CLIP HD O DA SOLE

Caratteristiche e opzioni

CONFEZIONE DA 5



Colore:

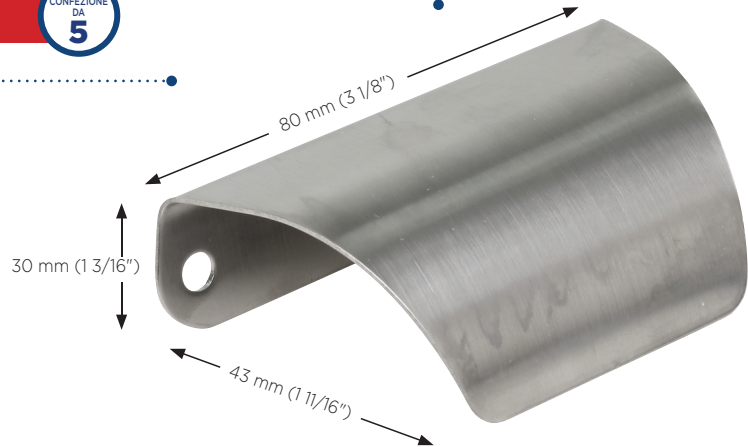

In partnership con
BROGS

CODICE PRODOTTO: 310-T204

Numerazione progressiva disponibile per tutti i prodotti • Ci contatti per ricevere il catalogo completo.

Clip per portablocco in acciaio inossidabile e cromo Economy rilevabili al metal detector e ai raggi X

FR: Pincas économiques en acier inoxydable

ES: Sujetapapeles económicos de acero inoxidable

DE: Edelstahlklammern

Le clip per portablocco in acciaio inossidabile e cromo Economy sono abbinabili alla nostra gamma di portablocchi rilevabili. Disponibili anche con finitura laccata.

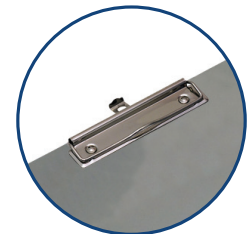

CON GANCIO

DIMENSIONI:

120 x 30 mm (4 1/4 x 1 3/16"),
100 x 30 mm (3 15/16 x 1 3/16")
(solo in cromo, finitura semplice)

Caratteristiche e opzioni

CONFEZIONE DA 5



IDEALE PER INCISIONE LASER



ACCIAIO INOSSIDABILE O CROMO

Colori:

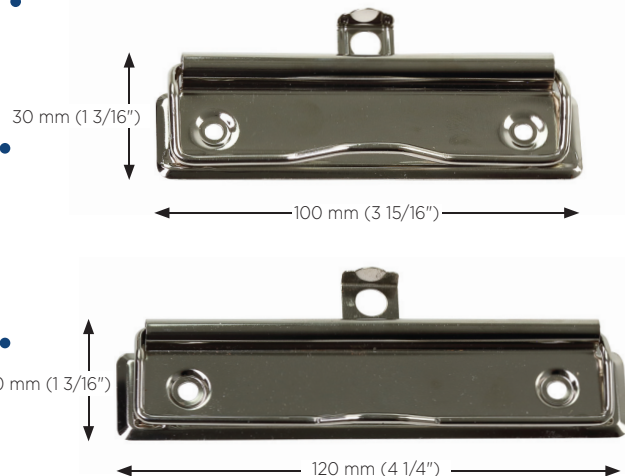

CODICE PRODOTTO: 307-T

Clip per portablocco in acciaio inossidabile ultra resistente rilevabili al metal detector e ai raggi X

FR: Pinces robustes en acier inoxydable

ES: Sujetapapeles de acero inoxidable de alta resistencia

DE: Extrastarke Edelstahlklammern

Clip in acciaio inossidabile 100% per uso intensivo. Compatibili con la nostra gamma di portabloccchi rilevabili. Disponibili in argento o con finitura a polvere.

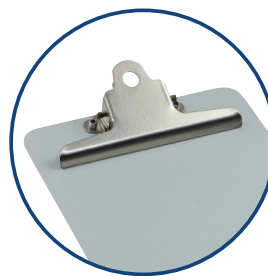

**IDEALE PER
INCISIONE LASER**

Caratteristiche e opzioni

CONFEZIONE
DA
5

METAL
DETECTABLE

X-RAY
VISIBLE

Colori:



CODICE PRODOTTO: 307-T185

Numerazione progressiva disponibile per tutti i prodotti • Ci contatti per ricevere il catalogo completo.

Clip cromate Jumbo rilevabili al metal detector e ai raggi X

FR: Pinces chromées jumbo

ES: Sujetapapeles cromados Jumbo

DE: Verchromte Riesenklammern

Le clip cromate per portablocco Jumbo possono essere abbinate alla nostra gamma di portabloccchi rilevabili.

Caratteristiche e opzioni

CONFEZIONE
DA
5

METAL
DETECTABLE

X-RAY
VISIBLE

Colore:



CODICE PRODOTTO: 307-T185

In partnership
con
BREGS

47

detectamet

Clip Bulldog in acciaio inossidabile rilevabili al metal detector e ai raggi X

FR: Pinces bulldog en acier inoxydable

ES: Sujetapapeles de pinza de acero inoxidable

DE: Briefklemmer aus Edelstahl

Queste clip in acciaio inossidabile 304 (incluse le molle) sono disponibili in tre dimensioni. Il formato più grande presenta anche una versione con bordo dentellato.

Caratteristiche e opzioni

CONFEZIONE
DA
5



CAPACITÀ:

180-200 fogli di carta 80 gsm
(clip grandi e medie)

70 fogli di carta 80 gsm
(clip piccole)



DIMENSIONI:

22 x 24 mm (7/8 x 15/16")

75 x 65 mm (2 15/16 x 2 9/16")

145 x 70 mm (5 11/16 x 2 1/8")

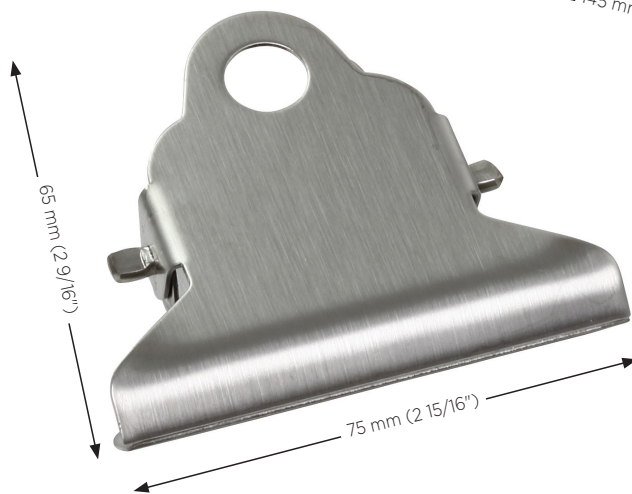
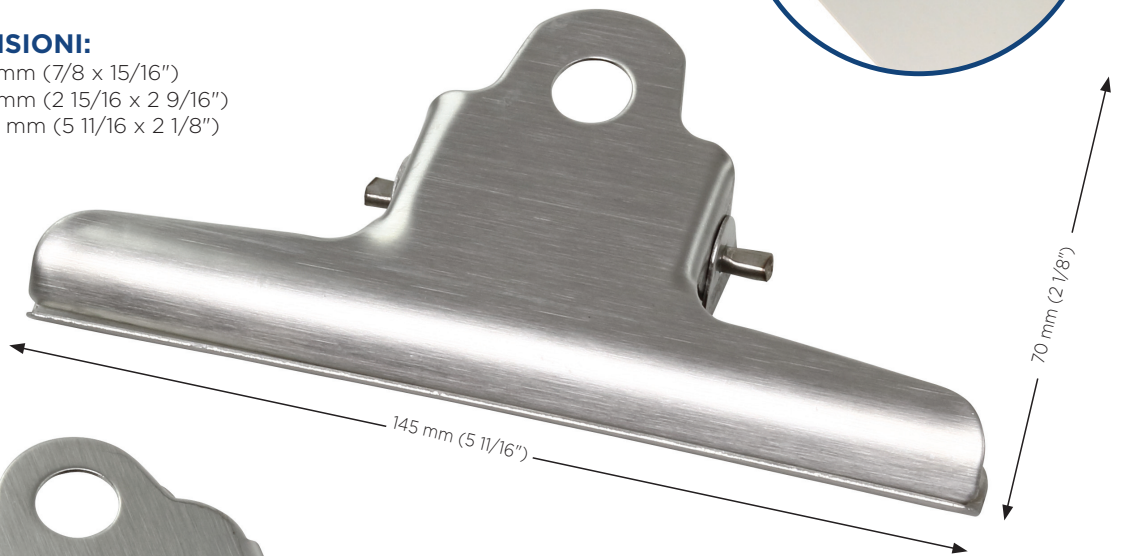

Colore:

**IDEALE PER
INCISIONE LASER**

**ADATTO PER LA
LACCATURA**

CODICE PRODOTTO: 309-S

Clip cromate con bordo dentellato rilevabili al metal detector e ai raggi X

FR: Pincés économiques crantées galvanisées

ES: Sujetapapeles dentados económicos cincados

DE: Verzinkte Klammern mit Kammprofil

Le clip portablocco cromate con bordo dentellato possono essere abbinate alla nostra gamma di portablocchi rilevabili.

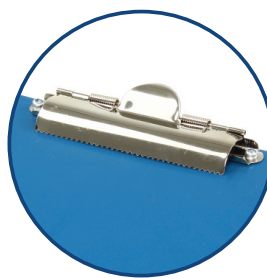

Caratteristiche e opzioni

CONFEZIONE DA 5

IDEALE PER INCISIONE LASER

METAL
DETECTABLE

X-RAY
VISIBLE

Colore:

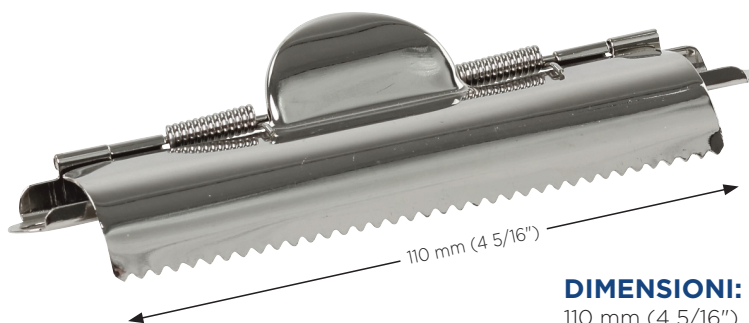

DIMENSIONI:
110 mm (4 5/16")

CODICE PRODOTTO: 313-S631-P42

Più codici prodotto disponibili. Ci contatti per ricevere il listino prezzi completo.

Clip zincate con porta penna rilevabili al metal detector e ai raggi X

FR: Pince galvanisée économique avec support pour stylo

ES: Sujetapapeles cincado económico con portabolígrafo

DE: Verzinkte Klemmen mit Stiftehalter

Queste clip zincate con porta penna possono essere abbinate alla nostra gamma di portablocchi rilevabili.

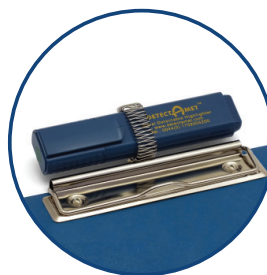

Caratteristiche e opzioni

CONFEZIONE DA 5

PORTA PENNA INCLUSO

METAL
DETECTABLE

X-RAY
VISIBLE

Colore:

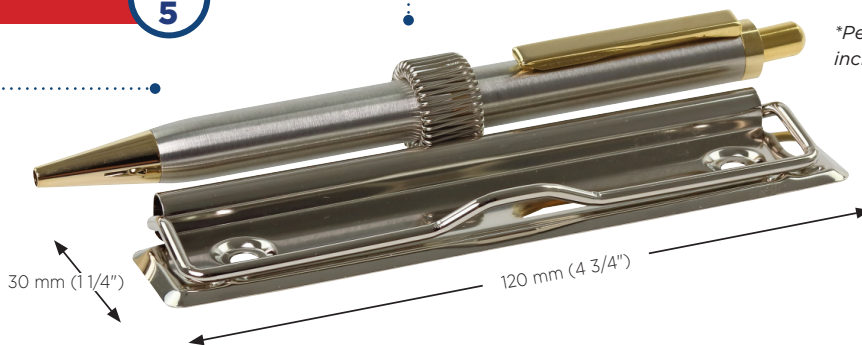

*Penna non inclusa

IDEALE PER INCISIONE LASER

DIMENSIONI:
120 x 30 mm
(4 3/4 x 1 1/4")

CODICE PRODOTTO: 307-T188

Portablocco magnetico rilevabile al metal detector e ai raggi X

FR: Tablettes magnétiques détectables

ES: Tablas sujetapapeles magnéticas detectables

DE: Detektierbare magnetische Klemmbretter



Questo portablocco magnetico è disponibile in un'ampia gamma di colori e dimensioni. Il potente magnete si attacca alle superfici ferrose, quali lavagne bianche, macchinari, partizioni in metallo, ecc.

Caratteristiche e opzioni

CONFEZIONE

DA

1



ADATTO
ALL'INCISIONE
LASER

FORMATO A3

350 x 460 mm
(13 3/4 x 18 1/8")

FORMATO A4

230 x 320 mm
(9 1/16 x 12 5/8")

FORMATO A5

180 x 230 mm
(7 1/16 x 9 1/16")

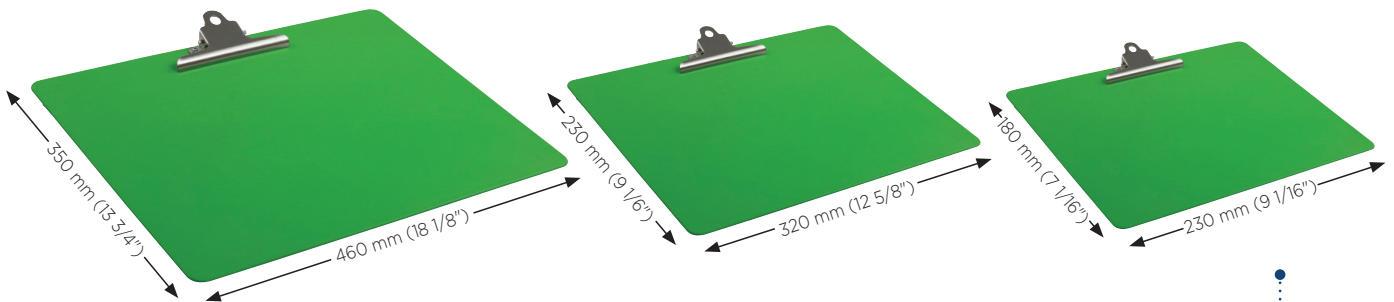

DISPONIBILE IN ALLUMINIO, IN
ACCIAIO INOSSIDABILE E IN PLASTICA

ORIENTAMENTO
VERTICALE OD
ORIZZONTALE

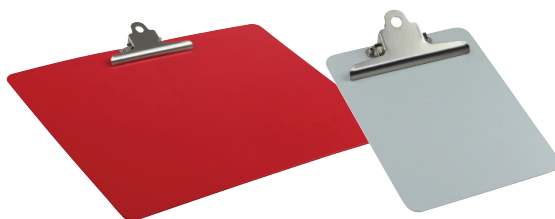

Colori:

CODICE PRODOTTO: 301

Portablocco magnetico Portablocco da appendere in acciaio inossidabile o alluminio rilevabile al metal detector e ai raggi X

FR: Tablettes suspendues en acier inoxydable et en aluminium
ES: Tablas sujetapapeles para colgar de acero inoxidable o aluminio
DE: Aufhängbare Klemmbretter aus Edelstahl und Aluminium
Portablocco in acciaio inossidabile o alluminio dotato di un bordo da appendere angolare o arrotondato.

**MADE IN
BRITAIN**

Caratteristiche e opzioni

CONFEZIONE
DA
1

**METAL
DETECTABLE**

**X-RAY
VISIBLE**

**MISURE
PERSONALIZZATE
DISPONIBILI SU
RICHIESTA**

**IDEALE PER
INCISIONE
LASER**

FORMATO A3

350 x 460 mm
(13 3/4 x 18 1/8")

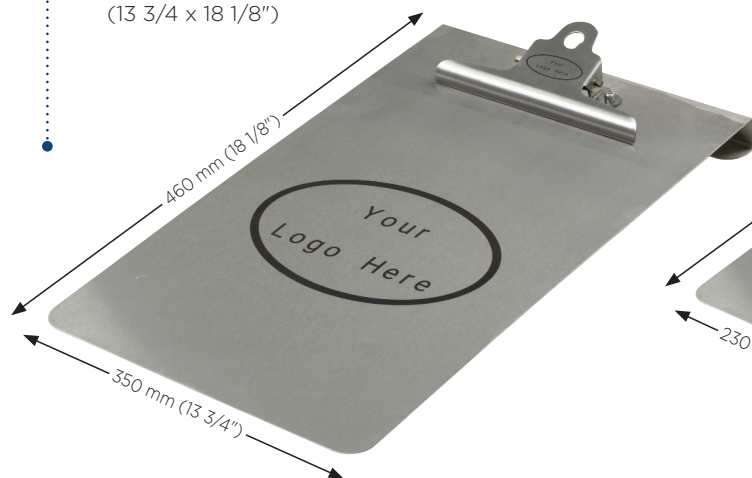

FORMATO A4

230 x 320 mm
(9 1/16 x 12 5/8")

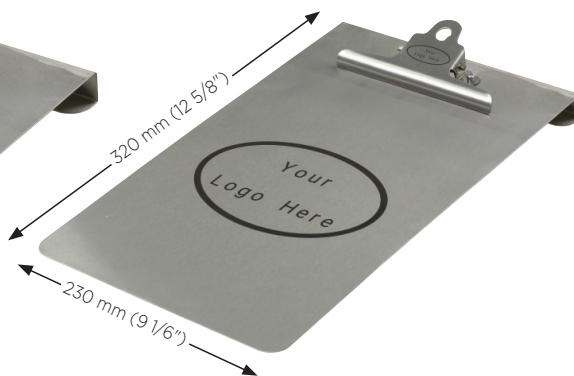

BORDO ARROTONDATO

da appendere a barre di fino a 50 mm (2")



BORDO ARROTONDATO

55 x 40 mm
(2 3/16 x 1 9/16")



BORDO ANGOLARE

20 x 20 mm
(13/16 x 13/16")

BORDO ANGOLARE

da appendere a barre di fino a 18 mm (11/16")

**ALLUMINIO
ANODIZZATO E
ACCIAIO INOSSIDABILE**

Colore: 

**ORIENTAMENTO
VERTICALE OD
ORIZZONTALE**



CODICE PRODOTTO: 300-O

Portablocco ad anelli rilevabile al metal detector e ai raggi X

MADE IN BRITAIN

FR: Porte-bloc à anneaux

ES: Tabla sujetapapeles con archivador

DE: Ringordner-Klemmbrett

Questo portablocco ad anelli è utile per mantenere insieme i documenti nelle aree di produzione. È disponibile in diversi colori.



VERSIONI CON 2, 3 O 4 ANELLI

FORMATO A5
180 x 230 mm
(7 1/16 x 9 1/16")

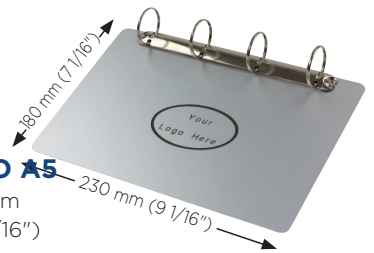

FORMATO A4
230 x 320 mm
(9 1/16 x 12 5/8")

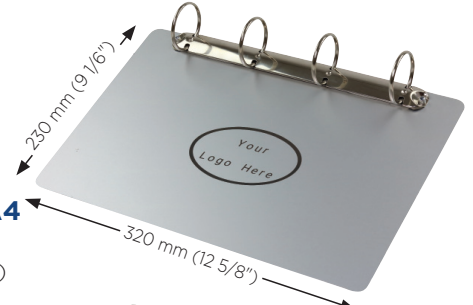

FORMATO A3
350 x 460 mm
(13 3/4 x 18 1/8")

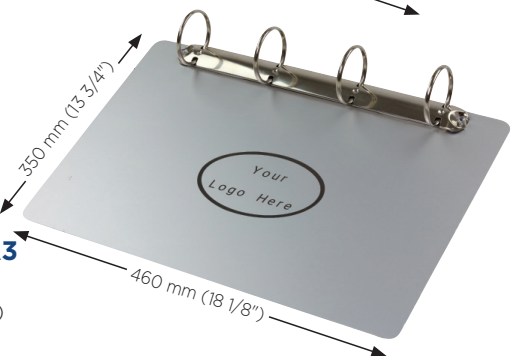

Caratteristiche e opzioni

CONFEZIONE DA 1

METAL DETECTABLE

DISPONIBILE IN PLASTICA, IN ALLUMINIO ANODIZZATO O IN ACCIAIO INOSSIDABILE

X-RAY VISIBLE

IDEALE PER INCISIONE LASER

Colori:

CODICE PRODOTTO: 300-

Numerazione progressiva disponibile per tutti i prodotti • Ci contatti per ricevere il catalogo completo.

Supporto magnetico multi-funzione rilevabile al metal detector e ai raggi X

FR: Support magnétique multifonctionnel

ES: Soporte magnético multiusos

DE: Detektierbare magnetische Klemmbretter

Questo robusto supporto magnetico multiuso serve per appendere fogli e documenti su qualsiasi superficie ferrosa, come lavagne bianche, macchinari, partizioni in metallo ecc.

IDEALE PER INCISIONE LASER

DIAMETRO INTERNO ANELLO
43 mm (1 11/16")
o 30 mm (1 3/16")

SPAZIATURA ANELLI
104 mm (4 1/8")

Caratteristiche e opzioni

CONFEZIONE DA 10

METAL DETECTABLE

X-RAY VISIBLE

DIMENSIONI:
324 x 75 x 67 mm
(12 3/4 x 2 15/16 x 2 5/8")

VERSIONI CON 2, 3 O 4 ANELLI

Colori: Anelli:

CODICE PRODOTTO: 316-P42

Meccanismi ad anelli cromati rilevabili al metal detector e ai raggi X

FR: Mécanisme de reliure à anneaux chromés

ES: Mecanismo de archivado cromado

DE: Ringordner-Mechanismus aus Chrom

Questi meccanismi cromati con 2, 3 o 4 anelli mantengono ordinati i documenti importanti.

Caratteristiche e opzioni

CONFEZIONE
DA
10

METAL
DETECTABLE

X-RAY
VISIBLE

2, 3 O 4 ANELLI

ADATTI
ALL'INCISIONE
LASER



Colore:

CODICE PRODOTTO: 316-P42-A

In partnership
con
BROS

53

detectamet

Raccoglitori ad anelli in acciaio inossidabile o alluminio rilevabili al metal detector e ai raggi X

FR: Classeurs à anneaux en acier inoxydable et aluminium

ES: Archivadores con anillos de acero inoxidable y aluminio

DE: Ringordner aus Edelstahl und Aluminium

Questo raccoglitore ad anelli in acciaio inossidabile 304 o in alluminio anodizzato è disponibile con 2, 3 o 4 anelli oppure in versione con finitura a polvere per esigenze specifiche di codifica colore.

Caratteristiche e opzioni

CONFEZIONE
DA
1

 METAL
DETECTABLE

 X-RAY
VISIBLE

ADATTO
ALL'INCISIONE LASER

FORMATO A3

297 x 420 mm
(11 11/16 x 16 9/16")

FORMATO A4

210 x 297 mm
(8 1/4 x 11 11/16")

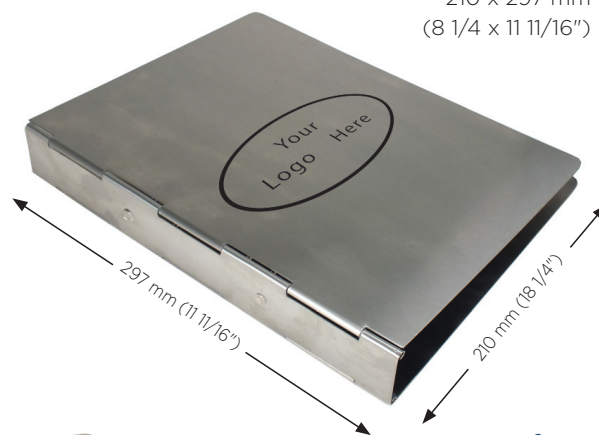
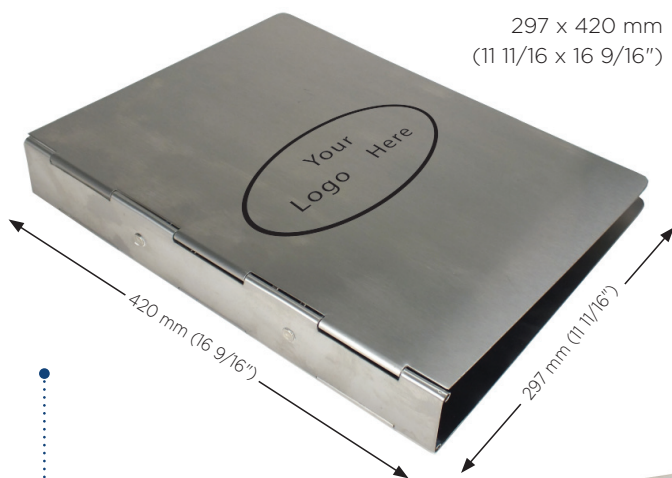

VERSIONI CON 2,
3 O 4 ANELLI

SUPPORTA FINO
A 350 FOGLI DI
80 GSM

ORIENTAMENTO
VERTICALE E
ORIZZONTALE

Colori: 

CODICE PRODOTTO: 311-P

Raccoglitore a leva in acciaio inossidabile o alluminio rilevabile al metal detector e ai raggi X

FR: Classeurs en acier inoxydable et en aluminium

ES: Archivadores con anillos de acero inoxidable y aluminio

DE: Ringordner aus Edelstahl und Aluminium

Raccoglitore a leva in formato A4, in acciaio inossidabile 304 o in alluminio anodizzato.

Caratteristiche e opzioni

CONFEZIONE
DA
1

 **METAL
DETECTABLE**

 **X-RAY
VISIBLE**

**ADATTO
ALL'INCISIONE LASER**

**SUPPORTA FINO
A 700 FOGLI DI
80 GSM**

FORMATO A4
255 x 310 x 50 mm
(10 x 12 1/4 x 2")

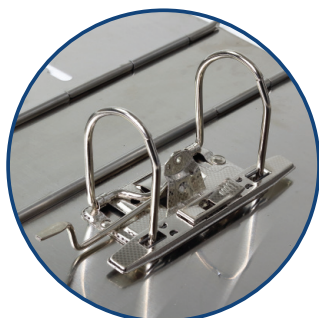

**SPAZIATURA
ANELLO**
76 mm (3")

**DIAMETRO
MASSIMO
DELL'ANELLO**
67 mm (2 5/8")

Colore: 

In partnership
con
BROS

55

detectamet

CODICE PRODOTTO: 317-P32-O18

Portadocumenti da parete in acciaio inossidabile rilevabile al metal detector e ai raggi X

FR: Support mural pour tablettes en acier inoxydable

ES: Bandeja de acero inoxidable de montaje en pared para tablas sujetapapeles

DE: Klemmbretthalterung aus Edelstahl zur Wandmontage



Questo portadocumenti da parete in acciaio inossidabile è disponibile in argento o con finitura a polverin quattro colori diversi.

Caratteristiche e opzioni

CONFEZIONE
DA
1



CONTIENE PORTABLOCCO DI FORMATO A3 O A4

A3 297 x 420 mm (11 11/16 x 16 9/16")

A4 210 x 297 mm (8 1/4 x 11 11/16")



DA PARETE

Colori:

DIMENSIONI:

247 x 243 x 40 mm (9 3/4 x 9 9/16 x 1 9/16")

contiene due o tre portablocco A4

490 x 250 x 40 mm (9 5/16 x 9 3/16 x 1 9/16")

contiene cinque o sei portablocco A4 o tre portablocco A3

CODICE PRODOTTO: 458

Portadocumenti a forma di busta rilevabile al metal detector e ai raggi X

FR: Porte-dossier mural

ES: Bandejas para carpetas de montaje en pared

DE: Wandmontierte Aktenablagen

Questo portadocumenti da parete in plastica rilevabile è disponibile in una vasta gamma di colori.

MADE IN BRITAIN

INSTALLABILE A PARETE



DIMENSIONI:
220 x 310 x 25 mm
(8 11/16" x 12 3/16 x 1")

CONTIENE PORTABLOCCHI A4

Caratteristiche e opzioni

CONFEZIONE DA 1

METAL DETECTABLE

ORIENTAMENTO VERTICALE OD ORIZZONTALE

X-RAY VISIBLE

IDEALE PER INCISIONE LASER

Colori:



CODICE PRODOTTO: 437-005

Più codici prodotto disponibili. Ci contatti per ricevere il listino prezzi completo.

Lavagna a fogli mobili in alluminio rilevabile al metal detector e ai raggi X

FR: Tableau à feuilles en aluminium

ES: Rotafolios de aluminio

DE: Flip-Charts aus Aluminium

Lavagna a fogli mobili in alluminio anodizzato, in formato A3 o A4 e con 2, 3 o 4 anelli.

MADE IN BRITAIN

DIMENSIONI:
Formato A3 457 x 355 mm (18 x 14")
Formato A4 355 x 255 mm (14 x 9")

CON 2, 3 O 4 ANELLI
diam. interno di 30 mm (1 3/16") o 43 mm (1 11/16")

Caratteristiche e opzioni

CONFEZIONE DA 1

METAL DETECTABLE

ORIENTAMENTO VERTICALE OD ORIZZONTALE

X-RAY VISIBLE

IDEALE PER INCISIONE LASER

Colore:

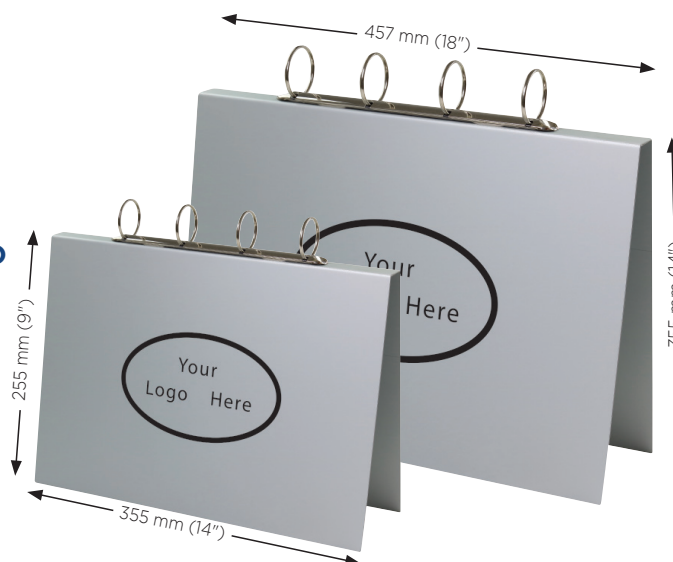

CODICE PRODOTTO: 315-004

In partnership con **BROGS**

57

Detectamet

Tasca per documenti da parete in plastica rilevabile al metal detector e ai raggi X

FR: Porte-dossier mural

ES: Bandejas para carpetas de montaje en pared

DE: Wandmontierte Aktenablagen



Questa tasca portadocumenti da parete in plastica rilevabile è stata progettata in modo intelligente per tenere più documenti a portata di mano.

PRODOTTA IN POLIMERO DI PLASTICA CON ADDITIVO RILEVABILE

FACILE DA PULIRE IGIENICAMENTE



ORIENTAMENTO:
Orizzontale o verticale

Caratteristiche e opzioni



DIMENSIONI:

Orizzontale A4: 340 x 200 x 60 mm
(13 3/8 x 7 7/8 x 2 3/8")

Verticale A4: 275 x 272 x 75 mm
(10 13/16 x 10 11/16 x 2 15/16")

Orizzontale A5: 272 x 165 x 80 mm
(10 11/16 x 6 1/2 x 3 1/8")

Verticale A5: 200 x 192 x 60 mm
(7 7/8 x 7 9/16 x 2 3/8")

PUÒ CONTENERE:

Documenti e portablocco di formato A4
(8 1/4 x 11 11/16") o A5 (5 13/16 x 8 1/4")

CODICE PRODOTTO: 322-PO

Numerazione progressiva disponibile per tutti i prodotti • Ci contatti per ricevere il catalogo completo.

Tasca per documenti da parete in acciaio inossidabile rilevabile al metal detector e ai raggi X

FR: Porte-dossier mural

ES: Bandejas para carpetas de montaje en pared

DE: Wandmontierte Aktenablagen



Questa tasca portadocumenti da parete in acciaio inossidabile è stata progettata in modo intelligente per tenere più documenti a portata di mano.

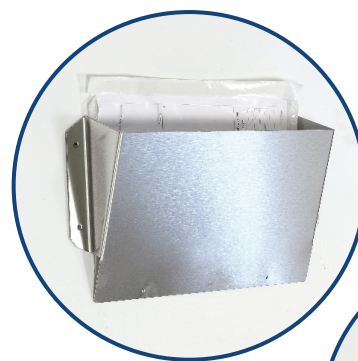

FACILE DA PULIRE IGIENICAMENTE



Caratteristiche e opzioni



Colore:

PUÒ CONTENERE:

Documenti e portablocco di formato A4
(8 1/4 x 11 11/16")

ORIENTAMENTO:
Orizzontale o verticale

DIMENSIONI:

Orizzontale A4:
335 x 180 x 70 mm
(13 3/16 x 7 1/16 x 2 3/4")

Verticale A4:
285 x 265 x 63 mm
(11 1/4 x 10 7/16 x 2 1/2")

CODICE PRODOTTO: 322-P32

Porta ricette in acciaio inossidabile o in alluminio rilevabile al metal detector e ai raggi X

FR: Range-cartes de recettes en acier inoxydable et en aluminium

ES: Soporte de aluminio y acero inoxidable para recetas

DE: Rezeptkartenhalter aus Edelstahl und Aluminium

Questo porta ricette da parete in formato A4 è disponibile in acciaio inossidabile o in alluminio anodizzato.



Caratteristiche e opzioni

CONFEZIONE DA 1



PUÒ CONTENERE DOCUMENTI IN FORMATO A4



IDEALE PER INCISIONE LASER



DIMENSIONI:
220 x 312 mm
(8 11/16 x 12 5/16")

Capacità di carico 4 mm
(3/16")

Colore:

CODICE PRODOTTO: 320-O18-P32

Più codici prodotto disponibili. Ci contatti per ricevere il listino prezzi completo.

Lavagna bianca incollabile portatile

FR: Tableau blanc portable facile à accrocher

ES: Pizarra blanca portátil de fácil sujeción

DE: Tragbares „leicht haftendes“ Whiteboard

ROTOLO DA 1

Il materiale incollabile permette di creare una lavagna bianca dove si vuole.



Caratteristiche e opzioni

- Adatta a superfici lisce, inclusa la nostra gamma di portablocchi e raccoglitori
- Rimovibile e riutilizzabile senza danneggiare la superficie di base
- Facile da pulire e riutilizzare
- Resiste a temperature comprese tra -40°C e 100°C (-40°F a 212°F)
- Dimensioni: Piccola 600 x 450 mm (23 5/8 x 17 11/16") Grande 1200 x 900 mm (47 1/2 x 35 7/16")

Colore:

CODICE PRODOTTO: 306-S121 (Piccola)

CODICE PRODOTTO: 306-S112 (Grande)

Adesivi rilevabili al metal detector e ai raggi X

FR: Autocollants

ES: Pegatinas

DE: Aufkleber

ROTOLO DA 1000

ROTOLO DA 500

ROTOLO DA 100

La sua azienda è alla ricerca di adesivi rilevabili al metal detector da usare nelle aree di trasformazione alimentare? Detectamet produce adesivi rilevabili di qualsiasi dimensione. Questo è un prodotto personalizzato. Per ulteriori informazioni, La invitiamo a contattare il nostro team di vendita.



Caratteristiche e opzioni

- Rilevabili al metal detector
- Visibili ai raggi X
- Ottime capacità adesive in diversi ambienti
- Resistono a temperature comprese tra -10°C e 70°C (14 °F a 158°F)
- Dimensioni: questo è un prodotto personalizzato e può essere fornito in qualsiasi dimensione

MADE IN BRITAIN

Colori:

CODICE PRODOTTO: 405-S

Supporto multiuso in acciaio inossidabile rilevabile al metal detector e ai raggi X

FR: Support multi-usage en acier inoxydable

ES: Soporte de uso general y multifunción de acero inoxidable

DE: Mehrzweckständer aus Edelstahl



Stand multiuso in acciaio inossidabile ideale per conservare ricette ecc.



IDEALE PER INCISIONE LASER

Caratteristiche e opzioni

CONFEZIONE DA 1



PUÒ CONTENERE DOCUMENTI IN FORMATO A4

Colore:

DIMENSIONE (FRONTE):

115 x 155 x 35 mm
(4 1/2 x 6 1/8 x 1 3/8")

In partnership con
BRGS

CODICE PRODOTTO: 598-P49

Numerazione progressiva disponibile per tutti i prodotti • Ci contatti per ricevere il catalogo completo.

Portablocco a valigetta rilevabile al metal detector e ai raggi X

FR: Tablette avec rangement portable

ES: Tabla sujetapapeles portátil con espacio de almacenamiento

DE: Tragbares Klemmbrett mit Aufbewahrungsfunktion

Questo portablocco a valigetta ha uno spazio di archiviazione rilevabile e resistente all'acqua. È stato studiato per proteggere i documenti quando si opera nelle aree di trasformazione alimentare.

DIMENSIONI:
405 x 255 x 35 mm
(15 15/16 x 10 1/16 x 1 3/8")
più clip

GRAZIE ALLA CLIP SI PUÒ USARE COME PORTABLOCCO



Caratteristiche e opzioni

CONFEZIONE DA 1



PUÒ CONTENERE DOCUMENTI IN FORMATO A4

IDEALE PER INCISIONE LASER

Colore:



CODICE PRODOTTO: 302-T184-P01-A12

60

detectamet

Portadocumenti in acciaio inossidabile rilevabile al metal detector e ai raggi X

FR: Porte-dossiers en acier inoxydable

ES: Caja de archivadores de acero inoxidable

DE: Aktenablagen aus Edelstahl



Questo portadocumenti in acciaio inossidabile 304 è disponibile in tre dimensioni. Permette di mantenere i documenti sempre a portata di mano.

Caratteristiche e opzioni

CONFEZIONE
DA
1



DIMENSIONI:

3 file 280 x 380 x 250 mm (11 x 14 15/16 x 9 13/16")

4 file 370 x 380 x 250 mm (14 9/16 x 14 15/16 x 9 13/16")

5 file 450 x 380 x 250 mm (17 11/16 x 14 15/16 x 9 13/16")

Larghezza del compartimento 90 mm (3 9/16")

In partnership
con
BROGS

61

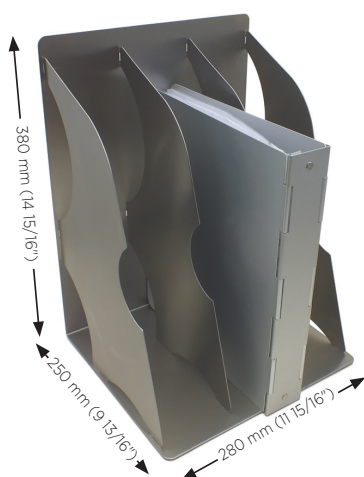

**COMPATIBILE CON
I RACCOLGITORI
A LEVA**

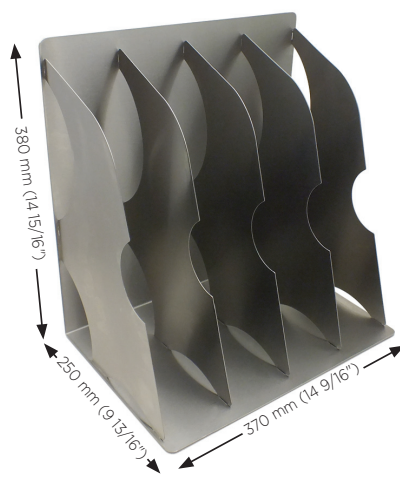

**ADATTO
ALL'INCISIONE
LASER**

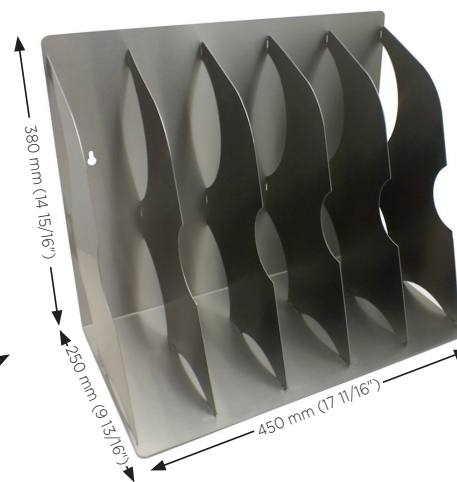

**CONTIENE 3, 4, 5
DOCUMENTI**

Colore:

CODICE PRODOTTO: 312-P32

etectamet

Portadocumenti in acciaio inossidabile con gancio rilevabile al metal detector e ai raggi X

FR: Support pour dossier en acier inoxydable avec crochet de suspension

ES: Bandejas de pared para carpetas de acero inoxidable con gancho para colgar

DE: Edelstahl-Aktenablage mit Aufhängehaken

Questo portadocumenti in acciaio inossidabile, dotato di gancio mantiene i documenti sempre a portata di mano.

GANCETTO DA APPENDERE SU BARRE CON PROFONDITÀ DI 40 MM

PUÒ CONTENERE UN RACCOGLITORE A LEVA

Caratteristiche e opzioni

CONFEZIONE DA 1

METAL DETECTABLE

X-RAY VISIBLE

DISPONIBILE ANCHE CON SISTEMA DI SOSPENSIONE A PARETE SENZA GANCIO



Colore:



IDEALE PER INCISIONE LASER

In partnership con **BRGS**

CODICE PRODOTTO: 595-A98

Numerazione progressiva disponibile per tutti i prodotti • Ci contatti per ricevere il catalogo completo.

Vassoio portadocumenti in acciaio inossidabile rilevabile al metal detector e ai raggi X

FR: Plateaux classeurs en acier inoxydable

ES: Bandejas de acero inoxidable para archivar documentos

DE: Dokumenten-Ablagen aus Edelstahl

MADE IN BRITAIN

Un vassoio portadocumenti impilabile in acciaio inossidabile 304, disponibile in due formati.

PUÒ CONTENERE DOCUMENTI DI FORMATO A4

DIMENSIONI:

Vassoio inferiore 240 x 420 x 90 mm (9 7/16 x 16 9/16 x 3 9/16")

Vassoio impilabile 240 x 340 x 90 mm (9 7/16 x 13 3/8 x 3 9/16")

Caratteristiche e opzioni

CONFEZIONE DA 1

METAL DETECTABLE

IMPILABILE

X-RAY VISIBLE

IDEALE PER INCISIONE LASER

Colore:



CODICE PRODOTTO: 321-P32

Indumenti da lavoro e DPI rilevabili al metal detector e ai raggi X



FR: Vêtements de travail & epi

ES: Ropa de trabajo y equipo de protección personal

DE: Arbeitskleidung & PSA

63

Guanti in vinile	64
Guanti in gomma	65
Guanti in nitrile con polsini senza cuciture	66
Guanti in nitrile con polsini in tessuto	67
Guanti in nitrile riutilizzabili	68
Tappi per le orecchie riutilizzabili	69
Tappi per le orecchie riutilizzabili con sistema Clean Ear	70
Tappi per le orecchie Expandaband	71
Scatoletta per tappi per le orecchie	72
Tappi per le orecchie monouso	72
Cerotti	73
Cuffie per barba in maglia	74
Cuffie barba non in maglia	74
Passamontagna	75
Cuffie/Bouffant	75
Retine per capelli	76
Retine per capelli con protezione per il collo	77
Fasce per capelli	77

Elastici per capelli	77
Retine per chignon	77
Grebiuli monouso	78
Grebiuli riutilizzabili	78
Copri maniche monouso	79
Copri maniche riutilizzabili	79
Calzari	80
Tenditori per guanti	80
Elastici	80
Maschere facciali pieghevoli	81
Maschere facciali filtranti	81
Occhiali di sicurezza leggeri	82
Occhiali di sicurezza ultra-leggeri	82
Copriocchiali leggeri	82
Cordini per occhiali	82
Clip multi-uso	83
Distributore di guanti in plastica	84
Distributore di guanti in acciaio inossidabile	85
Distributore multi-uso	86

Guanti in vinile monouso rilevabili al metal detector

FR: Gants en vinyle alimentaires

ES: Guantes de vinilo para manipulación de alimentos

DE: Vinylhandschuhe für den Lebensmittelbereich

Guanti monouso rilevabili al metal detector **brevettati**. Disponibili in quattro taglie, non contengono polvere e sono prodotti in vinile senza lattice. Sono ideati per il contatto con gli alimenti.

Caratteristiche e opzioni

CONFEZIONE
DA
100

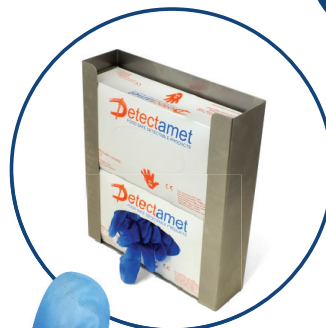

SENZA LATTICE

CAMPIONI GRATUITI
DISPONIBILI

IN VINILE
RILEVABILE PRIVI
DI POLVERE



MONOUSO

NON ADATTI PER
MANEGGIARE
CIBI GRASSI

DIMENSIONI:
Small, Medium,
Large, Extra Large

RESISTONO A MAX
40°C (104°F)

SPESORE:
Ca 5,5 mils

PRODOTTI CON
MATERIALE IDONEO
AL CONTATTO
ALIMENTARE
APPROVATO
DALL'UE E
DALLA FDA

COLORE: 



CODICE PRODOTTO: 450-A65

Guanti in gomma naturale rilevabili al metal detector

FR: Gants en caoutchouc naturel

ES: Guantes de caucho natural

DE: Handschuhe aus Naturgummi

Questi guanti in gomma naturale sono privi di rivestimento in polvere. Disponibili in cinque taglie, sono facili da indossare e togliere. Riutilizzabili per ridurre gli sprechi.

Caratteristiche e opzioni

CONFEZIONE
DA
12 paia



RIUTILIZZABILI

PRESA
TESTURIZZATA
ANTISCIVOLO

RESISTONO A MAX
40°C (104°F)

IL DISEGNO
ANTISCIVOLO
GARANTISCE UNA
BUONA PRESA IN
CONDIZIONI UMIDE E
ASCIUTTE

PRODOTTI CON
MATERIALE IDONEO
AL CONTATTO
ALIMENTARE
APPROVATO DALL'UE
E DALLA FDA



CAMPIONI
GRATUITI
DISPONIBILI

TAGLIE:
6-6,5, 7-7,5, 8-8,5,
8-8,5, 9-9,5,
Extra Large

GOMMA
NATURALE PRIVA
DI POLVERE

SPESSORE:
17,7 mils

ADATTI PER
MANEGGIARE CIBI
GRASSI E ACIDI

COLORI: 
*(Altri colori soggetti
a quantità di ordine
minimo)*

In partnership
con
BROS

65

detectamet

CODICE PRODOTTO: 467-S88

Guanti in nitrile con polsini senza cuciture rilevabili al metal detector e ai raggi X

FR: Gants en nitrile à manchettes sans coutures aux normes alimentaires

ES: Guantes de nitrilo sin costura en puño aptos para manipulación de alimentos

DE: Lebensmittelechte nahtlose Nitrilhandschuhe mit Bund

Guanti in nitrile con rivestimento in cotone, rinforzati e rilevabili.
Disponibili in tre lunghezze e adatti per l'uso in ambiente interno ed esterno.

Caratteristiche e opzioni

CONFEZIONE
DA
1 paia



TAGLIE:
7, 8, 9, 10, 11



CAMPIONI
GRATUITI
DISPONIBILI

DISPONIBILE IN
DIVERSE LUNGHEZZE
DI POLSINO, GOMITO
E SPALLA



SPALLA

GOMITO

SPESSORE

PRESA
TESTURIZZATA
ANTISCIVOLO

ADATTA ALL'USO IN
PRESENZA DI OLI E
GRASSI

POLSINO:
47,2 mils

GOMMA NATURALE
PRIVA DI POLVERE

GARANTISCE PROTEZIONE
CONTRO I RISCHI
MECCANICI

COLORE:

In partnership
con
BROS

66

etectamet

CODICE PRODOTTO: 455-A100

Guanti in nitrile con polsini in tessuto rilevabili al metal detector e ai raggi X

FR: Gants en nitrile à manchettes cousues aux normes alimentaires

ES: Guantes de nitrilo con costura en puño aptos para manipulación de alimentos

DE: Lebensmittelechte Nitrilhandschuhe mit Strickbund

Questi guanti in nitrile, con polsini in tessuto, resistono al calore e sono rilevabili. Disponibili nelle versioni con rivestimento parziale o completo.

Caratteristiche e opzioni

CONFEZIONE
DA
1 paia

**METAL
DETECTABLE**

**X-RAY
VISIBLE**

RIUTILIZZABILI

BREVETTATO E RICHIESTA
DI BREVETTO DEPOSITATA A
LIVELLO MONDIALE

CAMPIONI
GRATUITI
DISPONIBILI

TAGLIE:

7, 8, 9, 10, 11

(la taglia 11 è disponibile solo con rivestimento parziale)

ADATTI ALL'USO IN
PRESENZA DI OLI
E GRASSI

PRESA
TESTURIZZATA
ANTISCIVOLO

SPESSORE:
47,2 mils

160 mm (6 5/16")

160 mm (6 5/16")

FODERA
100%
INTERLOCK

IL RIVESTIMENTO
PARZIALE O
COMPLETO

GARANTISCE
PROTEZIONE CONTRO I
RISCHI MECCANICI

COLORI:



In partnership
con
BROS

67

detectamet

CODICE PRODOTTO: 455-A101

Guanti in nitrile riutilizzabili rilevabili al metal detector e ai raggi X

FR: Gants en nitrile réutilisables

ES: Guantes de nitrilo reutilizables

DE: Wiederverwendbare nitrilhandschuhe

Abbiamo sviluppato questi NUOVI guanti per soddisfare le richieste dei nostri clienti. Questi guanti riutilizzabili sono brevettati e adatti per l'uso in ambienti con presenza di oli e grassi.

Caratteristiche e opzioni

CONFEZIONE
DA
12 paia

 METAL
DETECTABLE

 X-RAY
VISIBLE



RIUTILIZZABILI

PRODOTTI CON MATERIALE
IDONEO AL CONTATTO
ALIMENTARE APPROVATO
DALL'UE E DALLA FDA

TAGLIE:
6, 7, 8, 9, 10, 11

SPESSORE:
14,9 mils

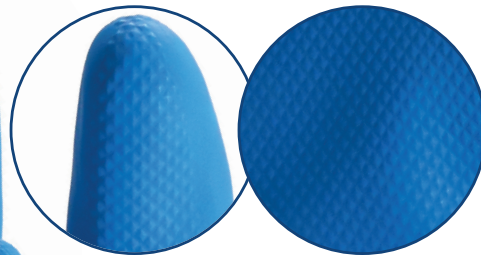

IL DISEGNO
ANTISCIVOLO
GARANTISCE UNA
BUONA PRESA
IN CONDIZIONI
UMIDE E ASCIUTTE

ADATTI ALL'USO IN
PRESENZA DI OLI E
GRASSI

CAMPIONI
GRATUITI
DISPONIBILI

COLORE: 

SENZA POLVERE

CODICE PRODOTTO: 434

Tappi per le orecchie riutilizzabili, con doppio o triplo bordo, rilevabili al metal detector e ai raggi

FR: Bouchons d'oreille réutilisables - 2 ou 3 collerettes

ES: Tapones para oídos reutilizables con 2 o 3 rebordes

DE: Wiederverwendbare Ohrenstöpsel - 2 oder 3 Flansche



Questi tappi per le orecchie sono al 100% rilevabili, incluso il cordino.

Caratteristiche e opzioni

CONFEZIONE DA
200 PAIA



RIUTILIZZABILI

PROTEZIONE
CON DOPPIO O
TRIPLO BORDO

SNR 24 DB
(EN352-2:2002)
DUE BORDI

SNR 23 DB
(EN352-2:2002)
TRE BORDI

CORDINO
DISPONIBILE
IN DIVERSE
LUNGHEZZE

SCIOLTI O CON
CORDINO

CAMPIONI
GRATUITI
DISPONIBILI

ERGONOMICI
PER LA MASSIMA
ADERENZA

SILICONE SENZA
LATTICE DI GRADO
MEDICO

Cordino:   Tappi per le orecchie:  

In partnership
con
BREGS

69

detectamet

CODICE PRODOTTO: 410-P20

Tappi per le orecchie riutilizzabili con sistema Clean Ear rilevabili al metal detector e ai raggi X

FR: Bouchons d'oreille réutilisables - 2 ou 3 collerettes

ES: Taponos para oídos reutilizables con 2 o 3 rebordes

DE: Wiederverwendbare Ohrenstöpsel - 2 oder 3 Flansche



Questi tappi per le orecchie completamente rilevabili sono particolarmente igienici perché **prevengono la contaminazione crociata delle infezioni alle orecchie usando un colore diverso per ogni tappo.**

Caratteristiche e opzioni

CONFEZIONE DA
200 PAIA

 METAL
DETECTABLE

 X-RAY
VISIBLE

PROTEZIONE
CON DOPPIO O
TRIPLO BORDO

SNR 24DB
(EN352-2:2002)
DUE BORDI

SNR 23 DB
(EN352-2:2002)
TRE BORDI

RIUTILIZZABILI

ERGONOMICI
PER LA MASSIMA
ADERENZA

SISTEMA CLEAN EAR
CONTRO LE INFEZIONI
ALLE ORECCHIE

CAMPIONI
GRATUITI
DISPONIBILI

TAPPO SINISTRO E
DESTRO DI COLORE
DIVERSO

SILICONE SENZA
LATTICE DI GRADO
MEDICO

Cordino:   Tappi per le orecchie:  

CODICE PRODOTTO: 410-P21

In partnership
con
BROS

70

etectamet

Tappi per le orecchie Expandaband rilevabili al metal detector e ai raggi X

FR: Bouchons d'oreille à bandeau extensible

ES: Tapones para oídos Expandaband

DE: Gebänderte Elastik-Ohrenstöpsel



Questo sistema esclusivo di tappi per le orecchie rilevabili è stato progettato per garantire un'aderenza perfetta.

Caratteristiche e opzioni

CONFEZIONE
DA
30 PAIA

METAL
DETECTABLE

X-RAY
VISIBLE

RIUTILIZZABILI

PROTEZIONE
CON DOPPIO O
TRIPLO BORDO

SNR 24DB
(EN352-2:2002)
DUE BORDI

SNR 23 DB
(EN352-2:2002)
TRE BORDI

BANDA
REGOLABILE
CHE ADATTA
LA PRESSIONE
SUL CANALE
AURICOLARE
IN FUNZIONE
DELL'USO.

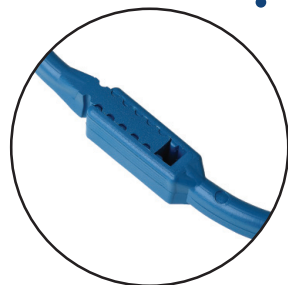

IL DESIGN
INTELLIGENTE
PREVIENE IL CONTATTO
CON LE SUPERFICI
QUANDO NON È IN USO

SILICONE
SENZA
LATTICE
DI GRADO
MEDICO

TAPPI DI
RICAMBIO
DISPONIBILI



ERGONOMICI
PER LA MASSIMA
ADERENZA

Colori:

In partnership
con
BROGS

71

detectamet

CODICE PRODOTTO: 413-S01-

Scatolette per riporre i tappi per le orecchie rilevabili al metal detector e ai raggi X

FR: Boîte de rangement de bouchons d'oreille

ES: Caja de almacenamiento de tapones para oídos

DE: Aufbewahrungsbox für Ohrenstöpsel

Prodotte in polimero completamente rilevabile, queste scatolette per riporre i tappi per le orecchie presentano due compartimenti, uno per ciascun pezzo. Grazie ai tre fori di drenaggio, è possibile riporre i tappi per le orecchie appena lavati.

Caratteristiche e opzioni

CONFEZIONE
DA
25



ABBINABILI ALLE
CATENELLE DI
SICUREZZA CON
ANELLO APRIBILE
(a un costo aggiuntivo)

DIMENSIONI:
63 x 42 x 24 mm
(2 1/2 x 1 5/8 x 15/16")

Colori:



In partnership
with
BROGS

CODICE PRODOTTO: 416-A65-S159-P01

Più codici prodotto disponibili. Ci contatti per ricevere il listino prezzi completo.

Tappi per le orecchie monouso rilevabili al metal detector e ai raggi X

FR: Bouchons d'oreille en mousse

ES: Tapones de espuma para oídos

DE: Schaumstoff-Ohrenstöpsel

Tappi per le orecchie in schiuma, monouso, completamente rilevabili e disponibili con o senza cordino rilevabile.

NON
CONTENGONO
LATTICE E
FTALATI

SNR 36 DB
(EN352-2:2002)

NRR 32 DB
(ANSI S3.1974)

SLC80 23 DB
(AS/NZS 1270:2002)

Caratteristiche e opzioni

CONFEZIONE
DA
250



CAMPIONI
GRATUITI
DISPONIBILI

SCIOLTI O CON
CORDINO

Cordino: Tappi per le orecchie:

CODICE PRODOTTO: 412-P0



etectamet

Cerotti rilevabili al metal detector e ai raggi X

FR: Pansements détectables

ES: Tiritas detectables

DE: Metalldetektierbare Heftpflaster

L'igiene è essenziale nel settore alimentare.

La nostra innovativa gamma di cerotti rilevabili di colore blu fornisce un sistema a doppio rilevamento, che li rende rilevabili al metal detector e a raggi X, in conformità allo standard BRCGS Issue 8. I nostri cerotti sono inoltre approvati dalla FDA (21 CFR Parte 807).

Sono disponibili in otto misure e in confezioni da 50 o 100 in base alla misura. Disponibile anche una confezione assortita da 100.

Colore: 



DESCRIZIONE	MISURA	CODICE PRODOTTO
Cerotti rilevabili 38 mm x 38 mm (1 ½ x 1 ½")	100	403-S124-X11
Cerotti rilevabili 19 mm x 63 mm (¾ x 2 ½")	100	403-S731-X11
Cerotti rilevabili 30 mm x 64 mm (1 ⅜ x 2 ½")	100	403-S732-X11
Cerotti rilevabili 19 mm x 72 mm (¾ x 2 ⅜")	100	403-S733-X11
Cerotti rilevabili 25 mm x 72 mm (1 x 2 ⅜")	100	403-S734-X11
Cerotti rilevabili 38 mm x 72 mm (1 ½ x 2 ⅜")	50	403-S735-X09
Cerotti rilevabili 51 mm x 72 mm (2 x 2 ⅜")	50	403-S736-X09
Cerotti rilevabili 20 mm x 120 mm (⅜ x 4 ¾")	50	403-S737-X09
Confezione assortita in più misure	100	403-S738-X11

Cuffie per barba in maglia rilevabili al metal detector

FR: Écharpes à barbe maillées Detectanet™

ES: Redecilla en malla para barba Detectanet™

DE: Detectanet™ Bartschutz aus Netzmaterial

Queste cuffie per barba in maglia rilevabili sono disponibili nella versione maglia fine ed extra-fine. Mantengono la barba appiattita consentendo una normale respirazione. In cinque colori ad alta visibilità.

**ELASTICIZZATE
PER ADATTARSI
A TUTTI GLI STILI
DI BARBA**

**CAMPIONI
GRATUITI
DISPONIBILI**

Caratteristiche e opzioni

CONFEZIONE
DA
25



Colori:

**IN MAGLIA FINE ED
EXTRA-FINE**

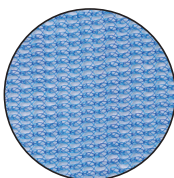
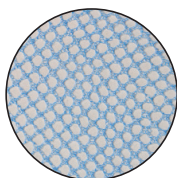

**DIMENSIONI
MAGLIA FINE:**
5 mm (3/16")

**DIMENSIONE
MAGLIA
EXTRA-FINE:**
3 mm (1/8")



CODICE PRODOTTO: 445-T0

Più codici prodotto disponibili. Ci contatti per ricevere il listino prezzi completo.

Cuffie per barba non in maglia rilevabili al metal detector

FR: Écharpes à barbe non tissées Detectanet™

ES: Redecilla no tejida para barba Detectanet™

DE: Detectanet™ Bartschutz aus Vliesstoff

Queste cuffie per barba non in maglia e rilevabili mantengono la barba appiattita consentendo una normale respirazione. In tre colori ad alta visibilità.

**ELASTICIZZATE
PER ADATTARSI
A TUTTI GLI STILI
DI BARBA**

Caratteristiche e opzioni

CONFEZIONE
DA
500



**CAMPIONI
GRATUITI
DISPONIBILI**

PESO: 13G

Colori:

CODICE PRODOTTO: 445-T013



Passamontagna rilevabile al metal detector

FR: Cagoules Detectanet™

ES: Pasamontañas Detectanet™

DE: Detectanet™ Gesichtsmasken

Disponibile in versione monouso e riutilizzabile, questo passamontagna è prodotto in leggero tessuto poliestere non tessuto.

**ELASTICIZZATO
PER ADATTARSI
A TUTTI GLI STILI
DI BARBA**

**DISPONIBILI
IN VERSIONE
MONOUSO E
RIUTILIZZABILE**

**PESO:
RIUTILIZZABILE
13 G**

Caratteristiche e opzioni

CONFEZIONE
DA
100

**METAL
DETECTABLE**

(Riutilizzabile: clip in metallo rilevabile)
(Monouso: rivestimento in alluminio rilevabile)

**MADE IN
BRITAIN**

Colori:



(La versione riutilizzabile è disponibile solo in bianco)

CODICE PRODOTTO: 441-TO

Numerazione progressiva disponibile per tutti i prodotti • Ci contatti per ricevere il catalogo completo.

Cuffie/Bouffant rilevabili al metal detector

FR: Charlottes Detectanet™

ES: Cofias Detectanet™

DE: Detectanet™ Netzhauben

Disponibili in due pesi diversi, queste cuffie non tessute rappresentano una protezione economica ed efficace negli ambienti di trasformazione alimentare.

**PESI:
STANDARD (10 G)
PREMIUM (12 G)**

MONOUSO

Caratteristiche e opzioni

CONFEZIONE
DA
1000

**METAL
DETECTABLE**

(solo rivestimento
in alluminio)

Colori:



CODICE PRODOTTO: 446-TO

In partnership
con
BROGS

75

detectamet

Retine per capelli rilevabili al metal detector

FR: Filets à cheveux Detectamet™

ES: Redecillas Detectamet™

DE: Detectamet™ Haarnetze



Queste retine per capelli mantengono i capelli piatti usando una nuova tecnologia. Disponibili in tre tipi di maglia per capelli di lunghezze diverse.

Caratteristiche e opzioni

CONFEZIONE
DA
100

DISPONIBILE IN
MAGLIA FINE,
EXTRA-FINE E
SUPER-FINE

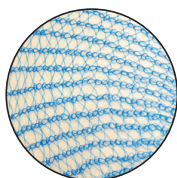

DIMENSIONE
MAGLIA FINE:
5 mm (3/16")

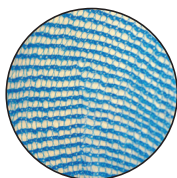

DIMENSIONE
MAGLIA
EXTRA-FINE:
3 mm (1/8")

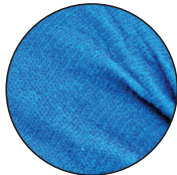

DIMENSIONE
MAGLIA
SUPER-FINE



(solo clip metallica)

LAVABILE
(SUPER-FINE)

RIUTILIZZABILI



COLORI:



CODICE PRODOTTO: 440-TO

Retine per capelli con protezione per il collo rilevabili al metal detector

FR: Filet à cheveux Detectanet™ avec protège-nuque
ES: Redecillas Detectanet™ con protector de cuello
DE: Detectanet™ Haarnetz mit Nackenschutz

CONFEZIONE
DA
100

Queste retine per capelli con protezione per il collo mantengono i capelli piatti usando una nuova tecnologia.



Caratteristiche e opzioni

- Rilevabili al metal detector (solo clip metallica)
- Riutilizzabili

Colore: 

**MADE IN
BRITAIN**

CODICE PRODOTTO: 440G-T012

Fasce per capelli rilevabili al metal detector

FR: Bandeau Detectanet™
ES: Cinta para cabello Detectanet™
DE: Detectanet™ Stirnband

CONFEZIONE
DA
25

Queste fasce per capelli raccolgono efficacemente i capelli usando una nuova tecnologia.



Caratteristiche e opzioni

- Rilevabili al metal detector (solo clip metallica)
- Riutilizzabili

Colore: 

**MADE IN
BRITAIN**

CODICE PRODOTTO: 442B-P01

Più codici prodotto disponibili. Ci contatti per ricevere il listino prezzi completo.

Elastici per capelli rilevabili al metal detector

FR: Élastiques à cheveux
ES: Coleteros
DE: Haargummis

CONFEZIONE
DA
25

Questi elastici per capelli rilevabili ad alta visibilità raccolgono i capelli efficacemente.



Caratteristiche e opzioni

- Rilevabili al metal detector (solo clip metallica)
- Riutilizzabili

Colore: 

**MADE IN
BRITAIN**

CODICE PRODOTTO: 465-P01-X06

Retine per chignon rilevabili al metal detector

FR: Filets à chignons
ES: Redes para moños
DE: Haarknotennetze

CONFEZIONE
DA
25

Queste retine per chignon raccolgono efficacemente i capelli usando una nuova tecnologia.



Caratteristiche e opzioni

- Rilevabili al metal detector (solo clip metallica)
- Riutilizzabili

Colore: 

**MADE IN
BRITAIN**

CODICE PRODOTTO: 447-P01-X09

Grembiuli monouso rilevabili al metal detector

FR: Tablier en polyéthylène

ES: Delantal de polietileno

DE: Plastik-Schürze

Questi grembiuli monouso completamente rilevabili sono disponibili nei colori blu e rosso. Sono utili per proteggere gli indumenti da lavoro.



Caratteristiche e opzioni

ROTOLO DI
100



POLIETILENE

MONOUSO

DIMENSIONI:

70 x 1250 cm
(27 9/16 x 492 1/8")

SPESSORE:

16 micron (0,63 mils)

Colori:

CODICE PRODOTTO: 449-PO

Numerazione progressiva disponibile per tutti i prodotti • Ci contatti per ricevere il catalogo completo.

Grembiuli riutilizzabili rilevabili al metal detector

FR: Tablier lavable

ES: Delantal lavable

DE: Waschbare Schürze

Grembiuli rilevabili disponibili con o senza maniche e in due lunghezze diverse. Forniscono una protezione aggiuntiva negli ambienti particolarmente sporchi o dove sono presenti con spruzzi d'acqua.

DIMENSIONI:

Lunghezze
1350, 1550 mm
(53, 61")

**CON O SENZA
MANICHE**

Caratteristiche e opzioni

CONFEZIONE
DA
1



POLIURETANO

RIUTILIZZABILI

Colori:



CODICE PRODOTTO: 474-S685-

Coprimaniche monouso rilevabili al metal detector

FR: Manchons en polyéthylène

ES: Cubremangas de polietileno

DE: Plastik-Schutzärmel

Questi coprimaniche rilevabili e monouso forniscono una protezione aggiuntiva negli ambienti con livello elevato di sporco o presenza di spruzzi d'acqua.

Caratteristiche e opzioni

CONFEZIONE
DA
1000

METAL
DETECTABLE

Colore:



CODICE PRODOTTO: 438-P01-X32

Più codici prodotto disponibili. Ci contatti per ricevere il listino prezzi completo.

Coprimaniche riutilizzabili rilevabili al metal detector

FR: Manchons lavables

ES: Cubremangas lavables

DE: Waschbare Schutzärmel

Coprimaniche rilevabili, disponibili con due versioni di polsini, forniscono protezione aggiuntiva negli ambienti particolarmente sporchi o dove sono presenti spruzzi d'acqua.

Caratteristiche e opzioni

CONFEZIONE
DA
1 paio

METAL
DETECTABLE

Colori:



CODICE PRODOTTO: 475-S081

In partnership
con
BREGS

79

detectamet

Calzari rilevabili al metal detector

FR: Couvre-chaussures

ES: Cubrezapatos

DE: Schuhüberzieher

Questi calzari innovativi sono completamente rilevabili e resistono bene all'usura. Sono ideali per i visitatori negli impianti alimentari.

Caratteristiche e opzioni

CONFEZIONE
DA
1000



Colore:

MONOUSO



DIMENSIONI:
14 x 40 cm
(5 1/2 x 15 3/4")

**POLIETILENE A
BASSA DENSITÀ
(LDPE)**

CODICE PRODOTTO: 439-P01-X32

Numerazione progressiva disponibile per tutti i prodotti • Ci contatti per ricevere il catalogo completo.

Tenditori per guanti rilevabili al metal detector

FR: Tendeur de gant

ES: Tensor de guantes

DE: Handschuhspanner

CONFEZIONE
DA
100

Questi tenditori per guanti monouso e rilevabili al metal detector sono stati sviluppati pensando al settore della carne. Garantiscono una vestibilità comoda e sicura dei guanti in maglia metallica.



Caratteristiche e opzioni

- Rilevabili al metal detector
- Poliuretano
- Monouso

Colori:

CODICE PRODOTTO: 476-X11-

Elastici rilevabili al metal detector e ai raggi X

FR: Élastiques

ES: Banditas elásticas

DE: Gummibänder

CONFEZIONE
DA
50

Questi elastici rilevabili di colore blu, disponibili in tre misure, sono prodotti con materiali idonei al contatto con gli alimenti.



Caratteristiche e opzioni

- Rilevabili al metal detector
- Visibili ai raggi X
- Riutilizzabili
- Dimensioni:
lunghezza piatta 95, 110 e 125 mm (3 3/4, 4 5/16, 4 15/16")
larghezza 6 mm (1/4")
spessore 1 mm (1/16")

Colore:

CODICE PRODOTTO: 821-S1

Maschere facciali pieghevoli rilevabili al metal detector

FR: Masques faciaux pliables plats

ES: Mascarillas plegables

DE: Flach faltbare staubmasken

Queste maschere facciali pieghevoli sono rilevabili al metal detector (solo componenti in plastica). Sono disponibili in due livelli di protezione e diversi colori ad alta visibilità.



SENZA PUNTI METALLICI

FASCETTE REGOLABILI

DISPONIBILI CON LE PROTEZIONE FFP2 O FFP3

Caratteristiche e opzioni



Colore: 

CONFORMI ALLE NORME UE EN149:2001+A1:2009, USA NIOSH N99, AUSTRALIA / NUOVA ZELANDA AS/NZ1716: STANDARD DI PRESTAZIONI 2012 P2 PER LE MASCHERE FACCIALI

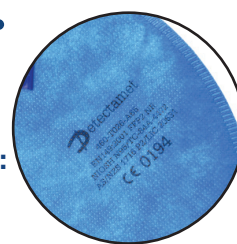

In partnership con
BREGS

CODICE PRODOTTO: 460-T026-

Più codici prodotto disponibili. Ci contatti per ricevere il listino prezzi completo.

81

Maschere facciali filtranti rilevabili al metal detector

FR: Masque facial filtrant

ES: Mascarilla filtrante

DE: Staubmaske mit filter

Queste maschere facciali filtranti sono rilevabili al metal detector (solo componenti in plastica).



SENZA PUNTI METALLICI

FASCETTE REGOLABILI

DISPONIBILI CON LA PROTEZIONE FFP3

Caratteristiche e opzioni



Colore: 

CONFORMI ALLE NORME UE EN149:2001+A1:2009, USA NIOSH N99, AUSTRALIA / NUOVA ZELANDA AS/NZ1716: STANDARD DI PRESTAZIONI 2012 P2 PER LE MASCHERE FACCIALI



Detectamet

CODICE PRODOTTO: 460-T027-

Occhiali di sicurezza leggeri rilevabili al metal detector e ai raggi X

FR: Lunettes de sécurité légères

ES: Gafas protectoras livianas

DE: Leichte schutzbrille



Occhiali di sicurezza leggeri con bacchette rilevabili. Ideali per l'uso continuato nell'industria alimentare e nel settore farmaceutico.



Caratteristiche e opzioni

- Rilevabili al metal detector
- Visibili ai raggi X
- Lente blu 80% VLT per uso in ambiente interno con protezione anti-nebbia di lunga durata
- Lenti in policarbonato, assorbono il 99,9% dei raggi UV A, B e C nocivi, 180-380 nm
- Peso: 18 g (0,63 oz)

Colore:

CODICE PRODOTTO: 421-T545

Occhiali di sicurezza ultraleggeri rilevabili al metal detector e ai raggi X

FR: Lunettes de sécurité ultra-légères

ES: Gafas protectoras ultralivianas

DE: Ultraleichte schutzbrille



Occhiali di sicurezza ultraleggeri con stanghette rilevabili. Ideali per l'uso continuato nell'industria alimentare e nel settore farmaceutico.



Caratteristiche e opzioni

- Rilevabili al metal detector
- Visibili ai raggi X
- Lente blu 80% VLT per uso in ambiente interno con protezione anti-nebbia di lunga durata
- Lenti in policarbonato, assorbono il 99,9% dei raggi UV A, B e C nocivi, 180-380 nm
- Peso: 15g (0,53oz)

Colore:

CODICE PRODOTTO: 421-T546

Più codici prodotto disponibili. Ci contatti per ricevere il listino prezzi completo.

Copriocchiali leggeri rilevabili al metal detector e ai raggi X

FR: Surlunettes légères

ES: Gafas extralivianas

DE: Leichte schutzbrille für brillenträger



Questi copriocchiali leggeri possono essere usati con montature fino a 140 mm (5 1/2"). Le stanghette rilevabili li rendono ideali per l'uso nell'industria alimentare e nel settore farmaceutico. Indicati per l'uso continuo.



Caratteristiche e opzioni

- Rilevabili al metal detector
- Visibili ai raggi X
- Adatti per occhiali da vista con larghezza di max 144 mm (5 1/2")
- Peso: 28g (1oz)
- Lente blu 80% VLT per uso in ambiente interno con protezione anti-nebbia di lunga durata
- Lenti in policarbonato, assorbono il 99,9% dei raggi UV A, B e C nocivi, 180-380 nm

Colore:

CODICE PRODOTTO: 421-T547

Cordino per occhiali rilevabile al metal detector

FR: Cordon à lunettes

ES: Cuerda para gafas

DE: Sicherheitsband für Brille



Questo cordino per occhiali rilevabile al metal detector, di colore blu ad alta visibilità, permette di portare gli occhiali al collo in totale sicurezza.



Caratteristiche e opzioni

- Rilevabile al metal detector (solo clip metallica sul filo in polipropilene; silicone completamente rilevabile al metal detector)
- Riutilizzabile
- Polipropilene e silicone

Colore:



CODICE PRODOTTO: 466-P01-X06 - Polipropilene

CODICE PRODOTTO: 466-P75-X06 - Silicone

Clip multiuso rilevabili al metal detector

FR: Clip pratique détectable

ES: Broche detectable de uso general

DE: Detektierbare Klammer

Queste clip multiuso di colore blu, rilevabili al metal detector sono disponibili con presa singola o doppia. Ideali per tenere guanti, chiavi e carte magnetiche sempre a portata di mano.

Caratteristiche e opzioni

CONFEZIONE
DA
10



PRODOTTE
IN PLASTICA
CON ADDITIVO
RILEVABILE

FUNZIONE DI
APERTURA DI
SICUREZZA



DISPONIBILI CON
CLIP SINGOLA
E CINTURA O
DOPPIA CLIP



LA CLIP PUÒ ESSERE
AGGANCIATA ALLA TASCA
O ALLA CINTURA

Colore: 

CODICE PRODOTTO: 469-A95 CON DOPPIA CLIP

CODICE PRODOTTO: 469-A96 CON CLIP DA CINTURA

In partnership
con
BROS

83

detectamet

Distributore di guanti in plastica rilevabile al metal detector e ai raggi X

FR: Distributeurs de gants

ES: Expendedores de guantes

DE: Handschuhspender



Questo distributore di guanti rilevabile al metal detector e ai raggi X è disponibile in nove colori. Una volta montato a parete, può contenere fino a quattro confezioni di guanti rilevabili, contribuendo a mantenere l'area di lavoro ordinata.

Caratteristiche e opzioni

CONFEZIONE
DA
1



CAPACITÀ
DI 1, 2, 3 O 4
SCATOLE

PER LE CONFEZIONI
STANDARD DI 100 PAIA
DI GUANTI



DA PARETE O CON
GANCIO INTEGRATO

GANCIO PER BARRE CON
DIAM. DI FINO A 30 MM (1 3/16")

APERTO O
CHIUSO

IDEALE PER
INCISIONE
LASER

DIMENSIONE	LARGHEZZA	PROFONDITÀ	ALTEZZA
1 confezione	250 mm (9 13/16")	70 mm (2 3/4")	140 mm (5 1/2")
2 confezioni	250 mm (9 13/16")	70 mm (2 3/4")	290 mm (11 7/16")
3 confezioni	250 mm (9 13/16")	70 mm (2 3/4")	430 mm (16 15/16")
4 confezioni	250 mm (9 13/16")	70 mm (2 3/4")	580 mm (22 13/16")

Colori:

CODICE PRODOTTO: 451-A15

Distributore di guanti in acciaio inossidabile rilevabile al metal detector e ai raggi X

FR: Distributeurs de gants en acier inoxydable

ES: Exendedores de guantes de acero inoxidable

DE: Handschuhspender aus Edelstahl



Questo distributore di guanti in acciaio inossidabile, rilevabile al metal detector e ai raggi X, è disponibile in nove colori. Una volta montato a parete, può contenere fino a quattro confezioni di guanti rilevabili, contribuendo a mantenere l'area di lavoro ordinata.

Caratteristiche e opzioni

CONFEZIONE DA 1

In partnership con
BROS

85

etectamet



CAPACITÀ DI 1, 2, 3 O 4 SCATOLE

PER LE CONFEZIONI STANDARD DI 100 PAIA DI GUANTI

DA PARETE O CON GANCIO INTEGRATO

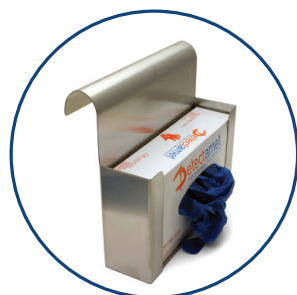

GANCIO DA APPENDERE, ANGOLARE O ARROTONDATO

Gancio angolare per barre con diam. max di 30 mm (1 3/16") Gancio arrotondato per barre con diam. fino a 45 mm (1 3/4")

IDEALE PER INCISIONE LASER

APERTO O CHIUSO

DIMENSIONE	LARGHEZZA	PROFONDITÀ	ALTEZZA
1 confezione	250 mm (9 13/16")	70 mm (2 3/4")	140 mm (5 1/2")
2 confezioni	250 mm (9 13/16")	70 mm (2 3/4")	290 mm (11 7/16")
3 confezioni	250 mm (9 13/16")	70 mm (2 3/4")	430 mm (16 15/16")
4 confezioni	250 mm (9 13/16")	70 mm (2 3/4")	580 mm (22 13/16")

Colore:

CODICE PRODOTTO: 454-A

Distributore multiuso in acciaio inossidabile rilevabile al metal detector e ai raggi X

FR: Distributeur multi-usage en acier inoxydable

ES: Expendedor multifunción de acero inoxidable

DE: Mehrzweckspender aus Edelstahl



Questo distributore in acciaio inossidabile rilevabile può essere fissato a parete o installato a terra. Adatto per distribuire diversi tipi di DPI mantenendo l'area di lavoro ordinata.

Caratteristiche e opzioni

CONFEZIONE
DA
1

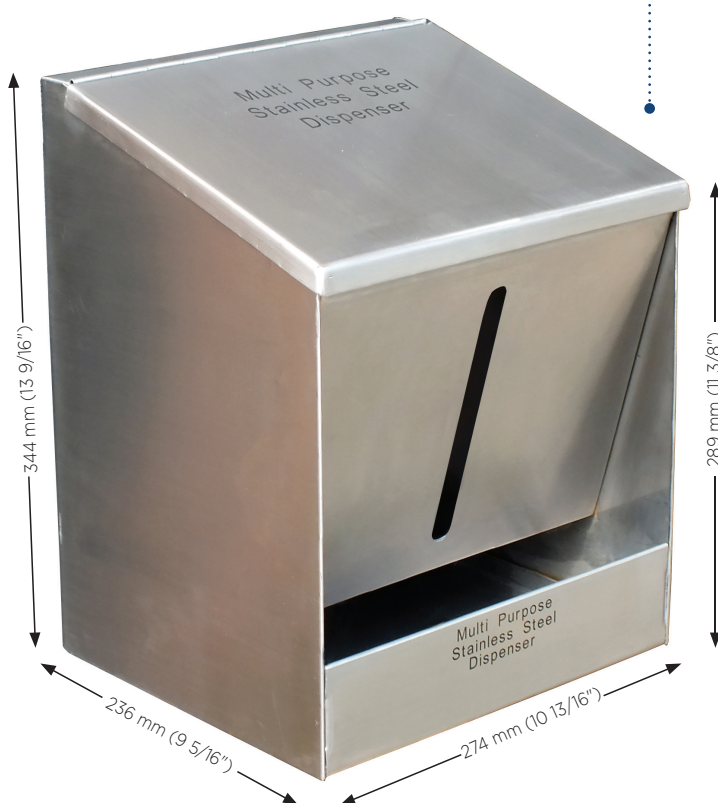

DA PARETE O
INSTALLAZIONE
LIBERA

IDEALE PER
INCISIONE LASER

DIMENSIONI:

274 x 236 x 344 inclinato a 289 mm
(10 13/16 x 9 5/16 x 13 9/16 inclinato a 11 3/8")

Colore:

CODICE PRODOTTO: 453-P45

Soluzioni di conservazione, miscelazione e manipolazione rilevabili al metal detector e ai raggi X



FR: Stockage, mélange et manutention

ES: Almacenamiento, mezcla y manipulación

DE: Aufbewahrung, Mischen und Transport

Raschietti flessibili	88
Raschietti dentellati flessibili	88
Mini-spatole	89
Raschietti per giunti	89
Raschietti rigidi o flessibili	89
Tagliapasta	89
Raschietto con lama in acciaio inossidabile od ottone	90
Raschietti manuali	91
Raschietto per banco di lavoro	92
Raschietto piccolo	92
Raschietto/agitatore	92
Spatola/raschietto flessibile	92
Sassole quadrate	93
Sassole rotonde	94
Sassole per farina	95
Caraffe con beccuccio	96
Caraffe senza beccuccio	96
Caraffa con coperchio	97
Recipienti dosatori	97
Cucchiari dosatori	97
Posate di campionamento	97
Tazze di campionamento	98
Becher di campionamento	98
Vaschetta di lievitazione	98
Secchiello con coperchio	98
Secchiello con coperchio Economy	99
Secchiello senza manico	99
Scatola di stoccaggio	99
Contenitori di stoccaggio	99
Scatola portaoggetti con coperchio	100
DetectorTape	101
Paletta per spazzatura	101
Tubo per salviette disinfettanti	101
Supporto per tubi di salviette disinfettanti e pulisci sonda	102
Porta fazzoletti in acciaio inossidabile	103
Porta fazzoletti in plastica	103
Pala non forata	104
Pala	104

Ripiano	105
Paletta	105
Paletta forata	105
Codice colore	106
Spazzole con setole fissate con resina	107
Spazzola con setole medie fissate con resina	107
Spazzola con manico lungo e setole fissate con resina	108
Spazzola con setole rigide fissate con resina	108
Spazzola per unghie con setole fissate con resina	108
Spazzole e scope	109
Spazzola	109
Spazzola con manico lungo	110
Spazzola per unghie	110
Spazzola cilindrica	110
Spazzola per piatti	111
Spazzola per pavimenti	111
Spazzolone	111
Spingiacqua da tavolo	111
Spingiacqua per pavimenti	112
Raschia pavimenti	112
Manici	112
Segnaletica di salute e sicurezza	113
Pale e badili in acciaio inossidabile	114
Paletta in acciaio inossidabile	114
Forchette in acciaio inossidabile	114
Sassole in acciaio inossidabile	115
Sassole per uso farmaceutico in acciaio inossidabile	115
Secchielli in acciaio inossidabile	116
Secchiello con coperchio in acciaio inossidabile	116
Frusta in acciaio inossidabile	117
Ciotola in acciaio inossidabile	117
Recipiente graduato in acciaio inossidabile	118

Imbuto in acciaio inossidabile	118
Ricariche per penne	119
Etichette a striscia richiudibili	120
Distributore di etichette a striscia	121
Fascette stringicavo in nylon richiudibili riutilizzabili	122
Fascette stringicavo in nylon	122
Fascette stringicavo in nylon con chiusura in acciaio inossidabile	123
Fascette stringicavo in polipropilene con chiusura in acciaio inossidabile	123
Supporti per fascette stringicavo	124
Targhette di identificazione per cavi	124
Raccogliacavi a spirale	124
Morsetti fermacavi	124
Sigilli di sicurezza	125
Targhette di identificazione	125
Targhette di identificazione a dischetto	126
Targhette di identificazione con fascetta richiudibile	126
Targhette di identificazione e segnalazione blocco	127
Distributore di coperture per contenitore	127
Coperture per contenitore	128
Contenitore XL	129
Coperture per contenitore XL	129
Sacchetti e rivestimenti in polietilene	130
Pellicola per pallet	130
Mollette per sacco	131
Clip chiudi-sacco	131
Pannello porta-attrezzi	132
Gabbia di sicurezza	132
Marchatura e numerazione progressiva	133

Raschietti flessibili rilevabili al metal detector e ai raggi X

FR: Grattoirs flexibles
 ES: Rasquetas flexibles
 DE: Flexible Schaber



Questi raschietti flessibili e rilevabili sono disponibili in due dimensioni e nove colori. Prodotti in materiale extra-resistente (polipropilene e nylon), presentano molteplici usi approvati nel settore alimentare.

PRODOTTI IN POLIMERO RILEVABILE IDONEO AL CONTATTO CON GLI ALIMENTI APPROVATO DALL'UE E DALLA FDA

FORO PER ATTACCARE LA CATENELLA DI SICUREZZA



Caratteristiche e opzioni

CONFEZIONE DA 5



Colori:

IDEALI PER TAMPOGRAFIA E INCISIONE LASER

DIMENSIONI:

Piccola: 160 x 103 mm (6 5/16 x 4 1/16")
 Grande: 225 x 118 mm (8 7/8 x 4 5/8")

In Partnership with
BROS

CODICE PRODOTTO: 523-S

Numerazione progressiva disponibile per tutti i prodotti • Ci contatti per ricevere il catalogo completo.

Raschietti flessibili con bordo dentellato rilevabili al metal detector e ai raggi X

FR: Grattoirs flexibles à bord cranté
 ES: Rasquetas flexibles con bordes dentados
 DE: Flexible Schaber mit Wellenprofil



Questi raschietti flessibili rilevabili con bordo dentellato sono disponibili in due dimensioni e nove colori.

PRODOTTI IN POLIMERO RILEVABILE IDONEO AL CONTATTO CON GLI ALIMENTI APPROVATO DALL'UE E DALLA FDA

FORO PER IL POLLICE

FORO PER ATTACCARE LA CATENELLA DI SICUREZZA

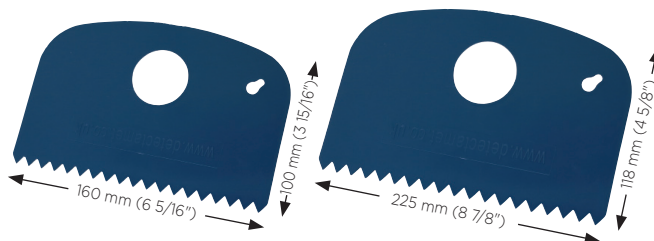

Caratteristiche e opzioni

CONFEZIONE DA 5



Colori:

IDEALI PER TAMPOGRAFIA E INCISIONE LASER

DIMENSIONI:

Piccola: 160 x 100 mm (6 5/16 x 3 15/16")
 Grande: 225 x 118 mm (8 7/8 x 4 5/8")

CODICE PRODOTTO: 523-S0

88

etectamet

Mini-spatola rilevabile al metal detector e ai raggi X

FR: Spatule
ES: Espátula
DE: Spachtel



Questa mini-spatola rilevabile è prodotta in polipropilene ultra-resistente e idoneo all'uso nel settore alimentare.

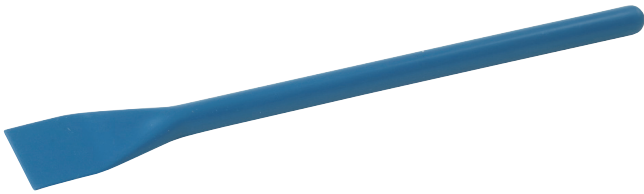

Caratteristiche e opzioni

- Rilevabile al metal detector
- Visibile ai raggi X
- Lunghezza: 160 mm (6 5/16")
- Larghezza bordo: 17 mm (11/16")
- Prodotta in polimero rilevabile idoneo al contatto con gli alimenti approvato dall'UE e dalla FDA

Colore:



CODICE PRODOTTO: 518-S261-P01

Raschietto per guarnizioni con lama in acciaio inossidabile rilevabile al metal detector e ai raggi X

FR: Grattoir à joint à poignée en plastique
ES: Rasqueta para juntas con mango de plástico
DE: Dichtungsschaber mit Plastikgriff



Questo raschietto per guarnizioni è disponibile in tre dimensioni della lama e presenta un'impugnatura in acciaio inossidabile completamente rilevabile.



Caratteristiche e opzioni

- Rilevabile al metal detector
- Visibile ai raggi X
- Lama in acciaio inossidabile con impugnatura completamente rilevabile
- Dimensioni lama: 12, 16, 20 mm (1/2, 5/8, 13/16")
- Ideale per tampografia e incisione laser
- Prodotto in polimero rilevabile idoneo al contatto con gli alimenti approvato dall'UE e dalla FDA

Impugnatura: Lama:



In Partnership with

BREGS

CODICE PRODOTTO: 586-W

Più codici prodotto disponibili. Ci contatti per ricevere il listino prezzi completo.

Raschietto rigido o flessibile con lama in acciaio inossidabile rilevabile al metal detector e ai raggi X

FR: Grattoir à poignée en plastique
ES: Rasqueta con mango de plástico
DE: Schaber mit Plastikgriff



Disponibile con lama in acciaio inossidabile rigida o flessibile. L'impugnatura in plastica è completamente rilevabile.



Caratteristiche e opzioni

- Rilevabile al metal detector
- Visibile ai raggi X
- Lama in acciaio inossidabile con impugnatura completamente rilevabile
- Ideale per tampografia e incisione laser
- Dimensioni: flessibile: 120 x 100 mm (4 3/4 x 3 15/16")
- Rigido: 150 mm x 125 mm (5 7/8 x 4 15/16")
- Prodotto in polimero rilevabile idoneo al contatto con gli alimenti approvato dall'UE e dalla FDA

Colore:



CODICE PRODOTTO: 522-T09

Tagliapasta rilevabile al metal detector e ai raggi X

FR: Coupeuse de pâte en acier inoxydable
ES: Cortador de masa de acero inoxidable
DE: Teigmesser aus Edelstahl



Questo tagliapasta in acciaio inossidabile 304 presenta un righello in unità metriche e anglosassoni inciso sulla lama.

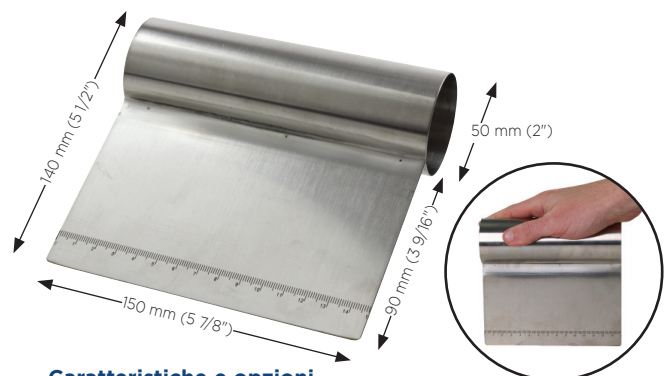

Caratteristiche e opzioni

- Rilevabile al metal detector
- Visibile ai raggi X
- Righello in unità metriche e anglosassoni inciso sulla lama
- Dimensioni lama: 150 mm (5 7/8")
- Ideale per incisione laser

Colore:



CODICE PRODOTTO: 519-P32-T160

Raschietto con lama in ottone o in acciaio inossidabile rilevabile al metal detector e ai raggi X

FR: Grattoirs en acier inoxydable, aluminium et laiton

ES: Rasquetas de acero inoxidable, aluminio y latón

DE: Schaber aus Edelstahl, Aluminium und Messing



Disponibile nelle versioni con lama in acciaio inossidabile o in ottone e in tre dimensioni. Impugnatura in alluminio, acciaio inossidabile o plastica rilevabile.

Caratteristiche e opzioni

CONFEZIONE
DA
1



IDEALI PER
TAMPOGRAFIA E
INCISIONE LASER

COLORI IMPUGNATURA:



COLORI LAMA:



IMPUGNATURA IN
ALLUMINIO, IN ACCIAIO
INOSSIDABILE O IN
PLASTICA RILEVABILE



LAMA IN ACCIAIO
INOSSIDABILE O
IN OTTONE

DIMENSIONI LAMA:

38, 50, 75 mm (1,5, 2, 3")

CODICE PRODOTTO: 586-W

Raschietti manuali rilevabili al metal detector e ai raggi X

FR: Grattoir à main

ES: Rasqueta de mano

DE: Handschaber



Questi raschietti manuali completamente rilevabili sono disponibili in nove colori e due dimensioni di lama.

Caratteristiche e opzioni

CONFEZIONE
DA
5



IDEALI PER
TAMPOGRAFIA E
INCISIONE LASER

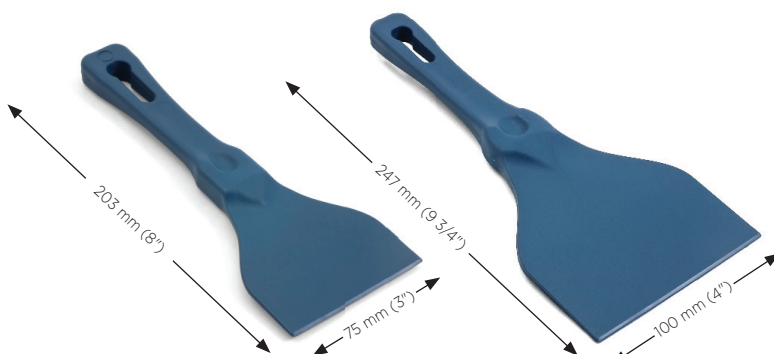

• **PRODOTTI IN POLIMERO RILEVABILE RILEVABILE IDONEO AL CONTATTO CON GLI ALIMENTI APPROVATO DALL'UE E DALLA FDA**

DIMENSIONI:

Piccola: 75 x 203 mm (3 x 8")

Grande: 100 x 247 mm (4 x 9 3/4")

COLORI:



In Partnership
with

BROS

91

detectamet

CODICE PRODOTTO: 523-S1

Raschietto per banco di lavoro rilevabile al metal detector e ai raggi X

FR: Racleurs de banc de travail à code couleur

ES: Rasquetas de mesa codificadas por color

DE: Teigschaber mit Farbkodierung



Questo raschietto per banco di lavoro completamente rilevabile è disponibile in cinque colori e presenta un'impugnatura ergonomica.



Caratteristiche e opzioni

- Rilevabile al metal detector
- Visibile ai raggi X
- Impugnatura ergonomica
- Dimensioni: 210 x 130 mm (8 1/4" x 5 1/8")
- Prodotto in polimero rilevabile idoneo al contatto con gli alimenti approvato dall'UE e dalla FDA

Colori:

CODICE PRODOTTO: 523-S240

Raschietto piccolo rilevabile al metal detector e ai raggi X

FR: couteau à palette flexible

ES: Chuchillo espátula flexible

DE: Flexibles palettenmesser



Questo coltello a palette è utile per spalmare e amalgamare le miscele.

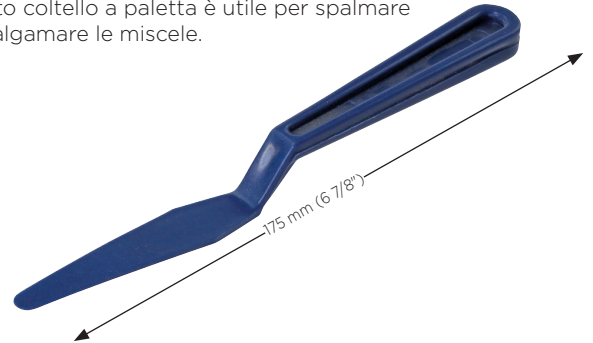

Caratteristiche e opzioni

- Rilevabile al metal detector
- Visibile ai raggi X
- Flessibile
- Dimensioni lama: 76 mm (3")
- Lunghezza: 175 mm (6 7/8")
- Prodotto in polimero rilevabile idoneo al contatto con gli alimenti approvato dall'UE e dalla FDA

Colore:



CODICE PRODOTTO: 521-T102-PO1

Numerazione progressiva disponibile per tutti i prodotti • Ci contatti per ricevere il catalogo completo.

Raschietto/agitatore rilevabile al metal detector e ai raggi X

FR: Agitateurs et grattoirs

ES: Agitadores y rasquetas

DE: Rührstäbchen und Schaber



Questo raschietto/agitatore è disponibile con o senza fori e in nove colori. È ideale per miscelare ingredienti o grattare i materiali dalle piccole superfici.



Caratteristiche e opzioni

- Rilevabile al metal detector
- Visibile ai raggi X
- Lama solida
- Con o senza fori
- Dimensioni: 260 x 40 mm (10 1/4 x 1 9/16")
- Ideale per tampografia e incisione laser
- Prodotto in polimero rilevabile idoneo al contatto con gli alimenti approvato dall'UE e dalla FDA

Colori:



CODICE PRODOTTO: 517-A5

Spatola/raschietto flessibile rilevabile al metal detector e ai raggi X

FR: Spatules flexibles/Racloirs

ES: Espátulas/rasquetas flexibles

DE: Flexible Spachtel/Schaber



Questa spatola/raschietto flessibile è prodotta in polimero rilevabile idoneo al contatto con gli alimenti. Disponibile in nove colori.



Caratteristiche e opzioni

- Rilevabile al metal detector
- Visibile ai raggi X
- Robusto e resistente
- Foro da appendere
- Prodotto in polimero rilevabile idoneo al contatto con gli alimenti approvato dall'UE e dalla FDA
- Ideale per tampografia e incisione laser
- Lunghezza impugnatura 117 mm (4 5/8")
- Lunghezza lama 152 mm (6")
- Lunghezza totale 270 mm (10 5/8")
- Larghezza lama 22 mm (7/8")
- Dimensione foro 16 x 7 mm (5/8 x 1/4")

Colori:

CODICE PRODOTTO: 518F-PO

Sassole quadrate rilevabili al metal detector e ai raggi X

FR: Pelles carrées

ES: Cucharones cuadrados

DE: Vierkantige Schaufeln



Queste sassole quadrate sono disponibili in quattro dimensioni e nove colori. Ideali per l'uso con una grande varietà di ingredienti nelle aree di trasformazione alimentare.

Caratteristiche e opzioni

CONFEZIONE
DA
5



IDEALI PER
INCISIONE LASER

PRODOTTI IN POLIMERO
RILEVABILE IDONEO
AL CONTATTO CON GLI
ALIMENTI APPROVATO
DALL'UE E DALLA FDA

SASSOLE QUADRATE

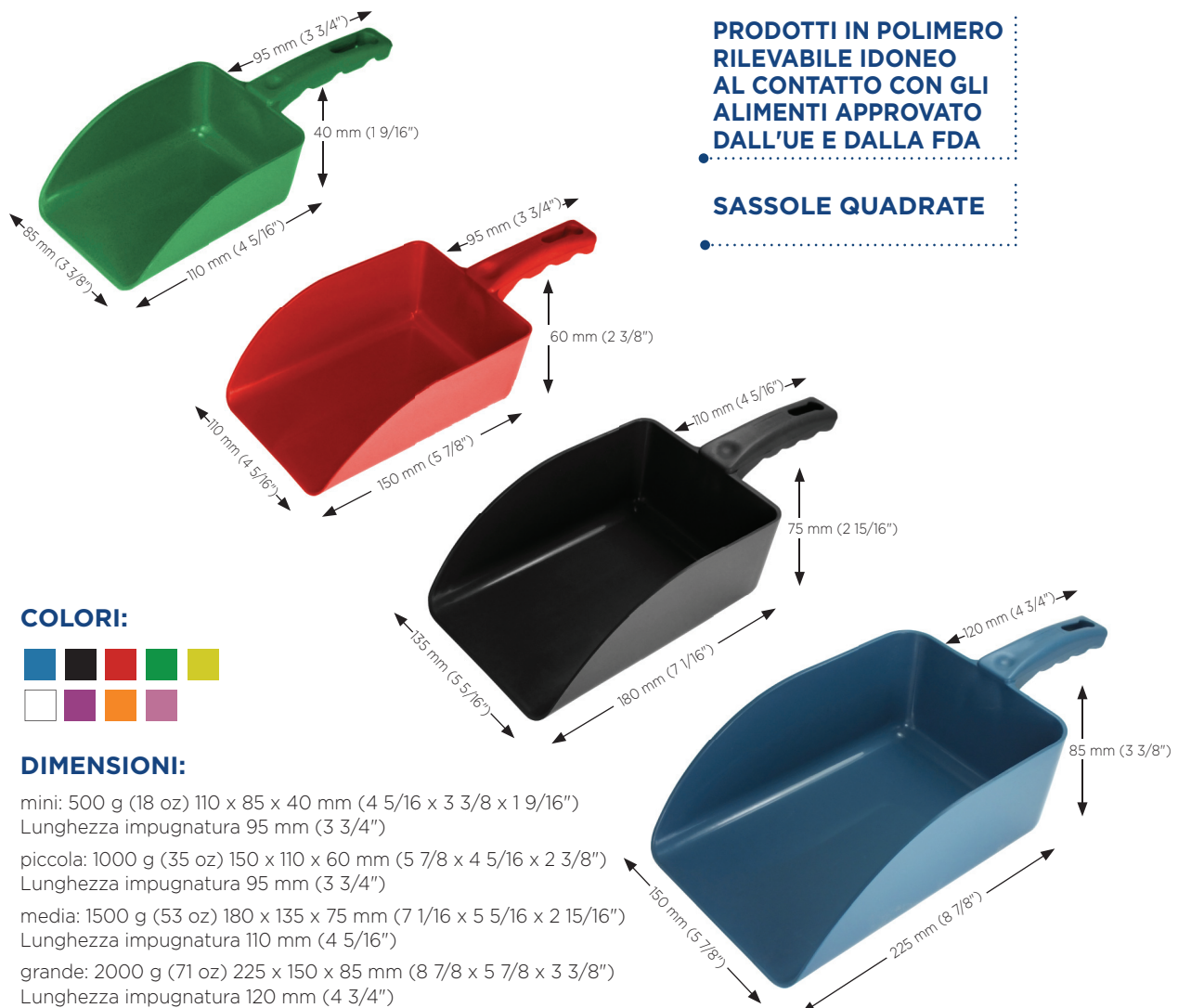

In Partnership
with

BROGS

93

Detectamet

CODICE PRODOTTO: 514-S0

Sassole rotonde rilevabili al metal detector e ai raggi X

FR: Pelles rondes

ES: Cucharones redondos

DE: Abgerundete Schaufeln



Sassole rotonde con due beccucci da usare con prodotti liquidi e solidi.
Disponibili in 9 colori.

Caratteristiche e opzioni

CONFEZIONE
DA
5

GRADUATI CON SCALA IN UNITÀ METRICHE E
ANGLOSASSONI ALL'INTERNO

 METAL
DETECTABLE

 X-RAY
VISIBLE

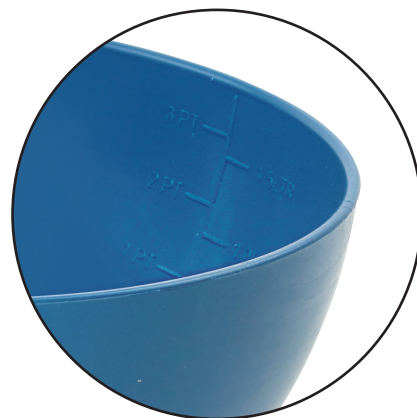

DIMENSIONI:

1000 g (35 oz) diam. 215 mm
(8 7/16") profondità 70 mm (2 3/4")
lunghezza impugnatura 145 mm
(5 11/16")

PRODOTTI IN POLIMERO
RILEVABILE IDONEO
AL CONTATTO CON GLI
ALIMENTI APPROVATO
DALL'UE E DALLA FDA

IDEALI PER
TAMPOGRAFIA E
INCISIONE LASER

SASSOLAL
ROTONDA

COLORI: 

CODICE PRODOTTO: 514-S240

In Partnership
with

BROS

94

Detectamet

Sassole per farina rilevabili al metal detector e ai raggi X

FR: Pelles à farine

ES: Cucharones para harina

DE: Mehl-Schaufeln



Queste sassole per farina sono disponibili in tre dimensioni e tre colori.

Caratteristiche e opzioni

CONFEZIONE
DA
5



PRODOTTI IN
POLIMERO RILEVABILE
IDONEO AL CONTATTO
CON GLI ALIMENTI
APPROVATO DALL'UE E
DALLA FDA

GRADUATI CON
SCALA IN UNITÀ
METRICHE E
ANGLOSASSONI
ALL'INTERNO



IDEALI PER
TAMPOGRAFIA E
INCISIONE LASER

DIMENSIONI:

Piccola 250 g (9 oz) 155 x 50 x 40 mm (6 1/8 x 2 x 1 9/16")
lunghezza impugnatura 90 mm (3 9/16")

Media 500 g (18 oz) 195 x 60 x 50 mm (7 11/16 x 2 3/8 x 2")
lunghezza impugnatura 100 mm (3 15/16")

Grande 1000 g (35oz) 245 x 75 x 60 mm (9 5/8 x 2 15/16 x 2 3/8")
lunghezza impugnatura 110 mm (4 5/16")

COLORI:

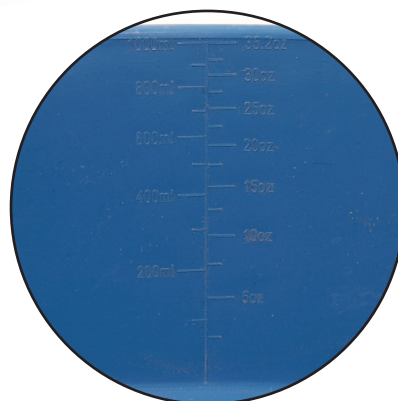

In Partnership
with
BROS

95

detectamet

CODICE PRODOTTO: 515-S0

Caraffe con beccuccio impilabili rilevabili al metal detector e ai raggi X

FR: Verres doseurs empilables

ES: Jarras para verter apilables

DE: Stapelbare henkelkrüge zum gießen



Questa caraffa con beccuccio impilabile è disponibile in due misure e nove colori. Prodotta in polimero rilevabile approvato per il contatto alimentare dall'UE e dalla FDA.

PRODOTTA IN POLIMERO RILEVABILE IDONEO AL CONTATTO CON GLI ALIMENTI APPROVATO DALL'UE E DALLA FDA

GRADUATA CON SCALA IN UNITÀ METRICHE E ANGLOSASSONI ALL'INTERNO



Caratteristiche e opzioni

CONFEZIONE DA 1



Colori:

IMPILABILE

IDEALI PER TAMPOGRAFIA E INCISIONE LASER

DIMENSIONI:

Piccola 1 l: (1,75 pt)
 altezza 120 mm (4 1/2")
 diam. 115 mm (4 1/2")
 Grande 2 l: (3,5 pt)
 altezza 157 mm (6 3/16")
 diam. 145 mm (5 11/16")

CODICE PRODOTTO: 535-S012

Numerazione progressiva disponibile per tutti i prodotti • Ci contatti per ricevere il catalogo completo.

Caraffe senza beccuccio impilabili rilevabili al metal detector e ai raggi X

FR: Verres doseurs empilables avec bec verseur

ES: Jarras para recoger apilables

DE: Stapelbare henkelkrüge zum schöpfen



Questa caraffa senza beccuccio impilabile è disponibile in due misure. Prodotta in polimero rilevabile approvato per il contatto alimentare dall'UE e dalla FDA.

PRODOTTA IN POLIMERO RILEVABILE IDONEO AL CONTATTO CON GLI ALIMENTI APPROVATO DALL'UE E DALLA FDA

GRADUATA CON SCALA IN UNITÀ METRICHE E ANGLOSASSONI ALL'INTERNO



Caratteristiche e opzioni

CONFEZIONE DA 1



Colori:

IMPILABILE

IDEALI PER TAMPOGRAFIA E INCISIONE LASER

DIMENSIONI:

2 l (3,5 pt)
 altezza 175 mm (6 7/8")
 larghezza (max)
 170 mm (5 11/16")

CODICE PRODOTTO: 535-S018

Caraffa con coperchio rilevabile al metal detector e ai raggi X

FR: Pichets à couvercle

ES: Jarras con tapa

DE: Henkelkrüge mit Deckel



Caraffa graduata di colore blu, con tappo rimovibile e capacità 1 litro.



Caratteristiche e opzioni

- Rilevabile al metal detector
- Visibile ai raggi X
- Impilabile
- Graduata con scala metrica e in pollici all'interno
- Dimensioni: 1 l (1,75 pt)
- Ideale per tampografia

Colore:



CODICE PRODOTTO: 536-P01

Recipienti dosatori rilevabili al metal detector e ai raggi X

FR: Cups de mesure

ES: Tazas de medición

DE: Messbecher



Un set di quattro recipienti dosatori per misurare piccole quantità. Prodotti in polimero rilevabile idoneo al contatto con gli alimenti approvato dall'UE e dalla FDA.



Caratteristiche e opzioni

- Rilevabile al metal detector
- Visibile ai raggi X
- Prodotto in polimero rilevabile idoneo al contatto con gli alimenti approvato dall'UE e dalla FDA
- Set di quattro pezzi
- Graduazione in unità metriche e anglosassoni sull'impugnatura
- Dimensioni: 1/4 o 60 ml (2 fl oz), 1/3o 80 ml (3 fl oz), 1/2 o 125 ml (4 fl oz), 1 o 250 ml (9 fl oz)
- Ideale per tampografia

Colore:



CODICE PRODOTTO: 542-T184-S635-P01

Più codici prodotto disponibili. Ci contatti per ricevere il listino prezzi completo.

Cucchiari dosatori rilevabili al metal detector e ai raggi X

FR: Cuillères doseuses

ES: Cucharas de medición

DE: Messlöffel



Un set di quattro cucchiari dosatori per misurare piccole quantità. Prodotti in polimero rilevabile idoneo al contatto con gli alimenti approvato dall'UE e dalla FDA.



Caratteristiche e opzioni

- Rilevabili al metal detector
- Visibili ai raggi X
- Prodotti in polimero rilevabile idoneo al contatto con gli alimenti approvato per il contatto alimentare approvato dall'UE e dalla FDA
- Set di quattro pezzi
- Graduazione in unità metriche e anglosassoni sull'impugnatura
- Dimensioni: 2,5 ml (1/2 tsp), 5 ml (1 tsp), 10 ml (1 dsp), 15 ml (1 tbsp)
- Ideale per tampografia

Colore:



CODICE PRODOTTO: 541-T184-S634-P01

Posate da campionamento rilevabili al metal detector e ai raggi X

FR: Couteaux, fourchettes et cuillers d'échantillonnage

ES: Cuchillos, tenedores y cucharas para muestras

DE: Probemesser, -gabeln und -löffel



Posate da campionamento riutilizzabili e rilevabili.



Caratteristiche e opzioni

- Rilevabili al metal detector
- Visibili ai raggi X
- Prodotte in polimero rilevabile idoneo al contatto con gli alimenti approvato dall'UE e dalla FDA
- Riutilizzabili
- Ideale per tampografia

Colore:



CODICE PRODOTTO: 527-P01, 529-P01, 531-P01

Tazze da campionamento rilevabili metal detector e ai raggi X

FR: Gobeletes doseurs

ES: Tazas para muestras

DE: Proben tasse



Queste tazze da campionamento rilevabili sono disponibili in due dimensioni e prodotte in polimero rilevabile, idoneo al contatto con gli alimenti e approvato dall'UE e dalla FDA. Resistono alla sterilizzazione in autoclave.



Caratteristiche e opzioni

- Rilevabili al metal detector
- Visibili ai raggi X
- Prodotte in polimero rilevabile idoneo al contatto con gli alimenti approvato dall'UE e dalla FDA
- Riutilizzabili
- Capacità: 284 ml (1/2 pt), 568 ml (1 pt)
- Ideale per tampografia

Colore:



CODICE PRODOTTO: 502-T208, 502-T444

Bicchieri da campionamento rilevabili metal detector e ai raggi X

FR: Bicchieri e becher da degustazione

ES: Vasos y vasos de precipitados para muestras

DE: Probetassen und -becher



Questi bicchieri da campionamento rilevabili sono prodotti in polimero rilevabile idoneo al contatto con gli alimenti approvato dall'UE e dalla FDA e resistono alla sterilizzazione in autoclave.



Caratteristiche e opzioni

- Rilevabili al metal detector
- Visibili ai raggi X
- Prodotto in polimero rilevabile idoneo al contatto con gli alimenti approvato dall'UE e dalla FDA
- Riutilizzabili
- Capacità: 284 ml (1/2 pt)
- Ideale per tampografia

Colore:



CODICE PRODOTTO: 502-T200

Numerazione progressiva disponibile per tutti i prodotti • Ci contatti per ricevere il catalogo completo.

Vaschetta di lievitazione rilevabile metal detector e ai raggi X

FR: Poches de fermentation

ES: Cuenco de malla para leudar masa

DE: Teigmulden



Questa vaschetta di lievitazione di colore blu presenta un bordo completamente rilevabile. Prodotta in materiale approvato e sicuro per il contatto con gli alimenti. Ideale per lasciare lievitare e modellare gli impasti.

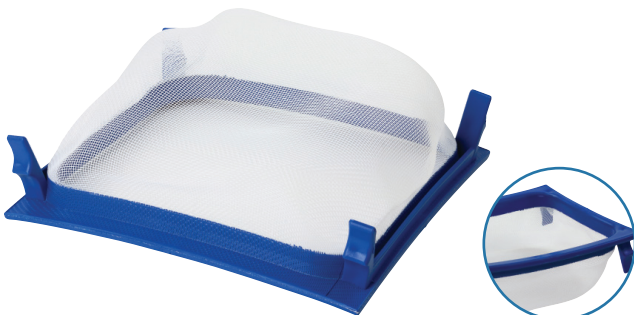

Caratteristiche e opzioni

- Bordo parzialmente rilevabile al metal detector
- Bordo parzialmente visibile ai raggi X
- Bordo fissato saldamente alla rete
- Dimensioni: 168 x 187 x 85 mm (4 5/8 x 7 3/8 x 3 3/8")

Colore:

CODICE PRODOTTO: 520-P01-A38-S144

Secchiello con coperchio rilevabile al metal detector e ai raggi X

FR: Seau à couvercle

ES: Balde con tapa

DE: Eimer mit Deckel



Un secchiello rilevabile con capacità di 12 litri. Il coperchio protegge il contenuto e impedisce i riversamenti.



Caratteristiche e opzioni

- Rilevabile al metal detector
- Visibile ai raggi X
- Prodotto in polimero rilevabile idoneo al contatto con gli alimenti approvato dall'UE e dalla FDA
- Coperchio bloccabile
- Gancio da parete rilevabile opzionale (505B-P01)
- Dimensioni: 12 l (3 US gal)
- Ideale per tampografia

Colore:



CODICE PRODOTTO: 505-P01-S031-A42

Secchiello con coperchio Economy rilevabile al metal detector e ai raggi X

FR: Seau économique avec couvercle

ES: Cubo económico con tapa

DE: Spareimer mit Deckel

Questo secchiello con coperchio è adatto a molti utilizzi nel settore della trasformazione alimentare. Prodotto in plastica rilevabile conforme ai requisiti dell'UE e della FDA per il contatto con cibi e liquidi di consumo.



Caratteristiche e opzioni

- Rilevabile al metal detector
- Visibile ai raggi X
- Prodotto in polimero rilevabile idoneo al contatto con gli alimenti approvato dall'UE e dalla FDA
- Include il coperchio
- Capacità: 10 l (2,6 US gal)
- Ideale per incisione laser

Colori:



CODICE PRODOTTO: 533-S029

Secchiello senza manico rilevabile al metal detector e ai raggi X

FR: Seau sans anse

ES: Cubo sin asa

DE: Eimer ohne griff

Questo secchiello si presta a molti utilizzi nel settore della trasformazione alimentare. È prodotto in plastica rilevabile, conforme ai requisiti dell'UE e della FDA per i materiali destinati al contatto con alimenti e liquidi di consumo.



Caratteristiche e opzioni

- Rilevabile al metal detector
- Visibile ai raggi X
- Prodotto in polimero rilevabile idoneo al contatto con gli alimenti approvato dall'UE e dalla FDA
- Senza manico
- Capacità: 9 l (2,4 US gal)
- Ideale per incisione laser

Colore:



CODICE PRODOTTO: 505-P01-S028-A146

Più codici prodotto disponibili. Ci contatti per ricevere il listino prezzi completo.

Scatola di stoccaggio rilevabile al metal detector e ai raggi X

FR: Boîtes de stockage

ES: Cajas de almacenamiento

DE: Vorratsbehälter

Questa versatile scatola di stoccaggio rilevabile è dotata di coperchio con chiusura a clip. Ideale per conservare diversi tipi di oggetti e strumenti nell'area della trasformazione alimentare.



Caratteristiche e opzioni

- Rilevabile al metal detector
- Visibile ai raggi X
- Prodotto in polimero rilevabile idoneo al contatto con gli alimenti approvato dall'UE e dalla FDA
- Coperchio con chiusura a clip
- Dimensioni: 220 x 145 x 45 mm (8 11/16 x 5 11/16 x 1 3/4")
- Ideale per tampografia e incisione laser

Colore:



CODICE PRODOTTO: 503-P01-A42

Contenitori di stoccaggio rilevabili al metal detector e ai raggi X

FR: Conteneur de stockage

ES: Contenedor de almacenamiento

DE: Lagerbehälter

Questi contenitori di stoccaggio, disponibili in due dimensioni e sono realizzati sono prodotte in plastica rilevabile. Adatti per il contatto con gli alimenti.



Caratteristiche e opzioni

- Rilevabili al metal detector
- Visibili ai raggi X
- Prodotte in polimero rilevabile idoneo al contatto con gli alimenti approvato dall'UE e dalla FDA
- Impilabili
- Dimensioni: Sezione quadrata 117 x 117 x 74 mm (4 5/8 x 4 5/8 x 2 15/16")
- Sezione rettangolare 190 x 128 x 78 (7 1/2 x 5 1/16 x 3 1/16")
- Ideale per tampografia e incisione laser

Colore:



CODICE PRODOTTO: 507-S145-P01, 508-S140-P01

In Partnership with

BROGS

99

etectamet

Scatole portaoggetti impilabili con coperchio rilevabili al metal detector e ai raggi X

FR: Bacs de stockage à couvercles

ES: Bandejas de almacenamiento con tapa

DE: Ablageschalen mit Deckel



Disponibili in 9 colori, queste scatole portaoggetti sono impilabili, rilevabili e adatte a molteplici usi.

Caratteristiche e opzioni

CONFEZIONE
DA
1



**PRODOTTE IN POLIMERO
RILEVABILE IDONEO
AL CONTATTO CON GLI
ALIMENTI APPROVATO
DALL'UE E DALLA FDA**

IMPILABILE

**CON
COPERCHIO**

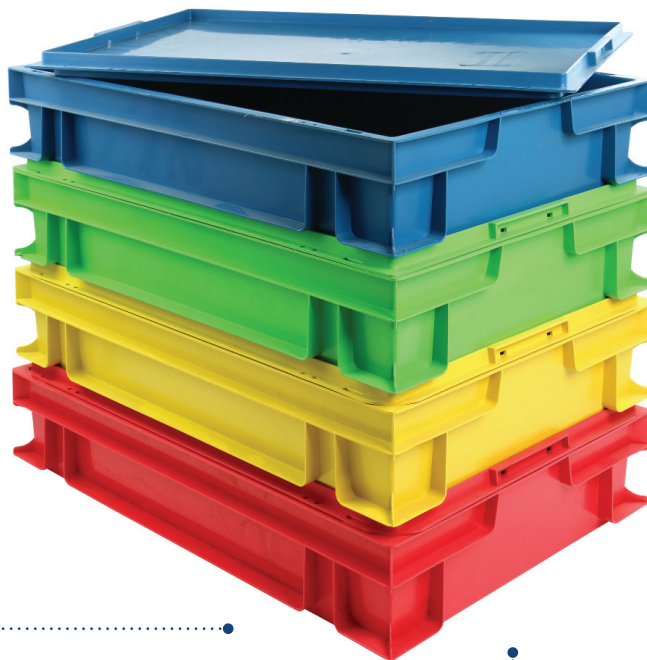

DIMENSIONI:

Lunghezza esterna 600 mm (23 5/8"),
larghezza 400 mm (15 3/4"), profondità 120 mm (4 3/4")

Lunghezza interna 570 mm (22 7/16"),
larghezza 370 mm (14 9/16"), profondità 115 mm (4 1/2")

Volume 20 l (5,28 US gal /1220 pollici cubi)

**IDEALI PER
TAMPOGRAFIA E
INCISIONE LASER**

COLORI:

CODICE PRODOTTO: 534S-A40-PO

In Partnership
with

BROS

100

etectamet

DetectorTape multi- uso rilevabile al metal detector e ai raggi X

FR: DetectorTape

ES: DetectorTape

DE: DetectorTape

**MADE IN
BRITAIN**

Nastro adesivo multiuso, rilevabile, ad alta tenuta, disponibile in due misure e tre colori. Ideale per l'applicazione su superfici umide e non lisce nei settori farmaceutico e alimentare.

DIMENSIONI:

piccolo 50 m x 25 mm (164' x 1")
grande 50 m x 50 mm (164' x 2")

**ALTA ADESIVITÀ
IN DIVERSI
AMBIENTI**

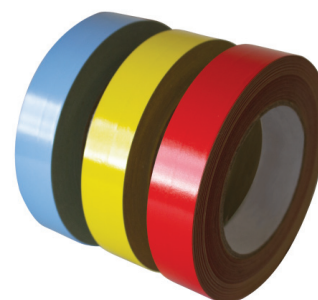

Caratteristiche e opzioni

CONFEZIONE
DA
1

**METAL
DETECTABLE**

**X-RAY
VISIBLE**

Colori:

**RESISTENZA ALLA
TEMPERATURA
DA 10°C A +70°C
(DA 14°F A 158°F)**

CODICE PRODOTTO: 127-S89

Più codici prodotto disponibili. Ci contatti per ricevere il listino prezzi completo.

Paletta per spazzatura rilevabile al metal detector e ai raggi X

FR: Ramasse-poussièrre

ES: Recogedor

DE: Kehrschaufel

CONFEZIONE
DA
1

Questa paletta per spazzatura monopezzo è disponibile in quattro colori. Presenta un design ergonomico e spesse nervature per catturare la sporcizia più efficacemente.



Caratteristiche e opzioni

- Rilevabile al metal detector
- Facile da pulire
- Visibile ai raggi X
- Dimensioni: paletta 300 x 160 x 50 mm (11 13/16 x 6 5/16 x 2"), lunghezza manico 130 mm (5 1/8")
- Prodotta in polimero rilevabile idoneo al contatto con gli alimenti approvato dall'UE e dalla FDA
- Ideale per tampografia e incisione laser
- Monopezzo

Colori:

alcuni colori sono soggetti a quantitativo minimo di acquisto

**MADE IN
BRITAIN**

CODICE PRODOTTO: 511-PO

Tubo per salviette disinfettanti rilevabile al metal detector e ai raggi X

FR: Cuve de stockage

ES: Cubo de almacenamiento

DE: Vorratswanne

CONFEZIONE
DA
1

Questo tubo rilevabile per salviette disinfettanti è disponibile in due dimensioni, perfetto per l'uso negli ambienti della trasformazione alimentare.

Caratteristiche e opzioni

- Rilevabile al metal detector
- Visibile ai raggi X
- Con coperchio (rilevabile o non rilevabile)
- Dimensioni:
Piccolo 150 mm (5 7/8")
Grande 228 mm (9")
- Adatto a tampografia e incisione laser



Colore:

Altri colori disponibili su richiesta (soggetto a quantitativo minimo di acquisto)

**MADE IN
BRITAIN**

CODICE PRODOTTO: 433-S091-P01, 433-S089-P01

In Partnership
with
BROGS

101

detectamet

Supporto per tubi di salviette disinfettanti e pulisci sonda rilevabile al metal detector e ai raggi X

FR: Porte-distributeur de lingettes désinfectantes & d'essuie-sondes

ES: Toallitas desinfectantes & dispensador de sonda

DE: Halterung für Desinfektionstücher und Fühlerspender



Questo supporto per tubi di salviette disinfettanti e pulisci sonda è disponibile in acciaio inossidabile o in plastica rilevabile. Può contenere uno o due tubi di salviette. Installabile a parete.

Caratteristiche e opzioni



PRODOTTI IN POLIMERO RILEVABILE IDONEO AL CONTATTO CON GLI ALIMENTI APPROVATO DALL'UE E DALLA FDA

COMPATIBILE CON TUBI STANDARD DI SALVIETTE DISINFETTANTI E PULISCI SONDA

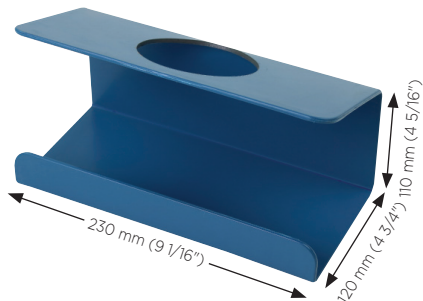
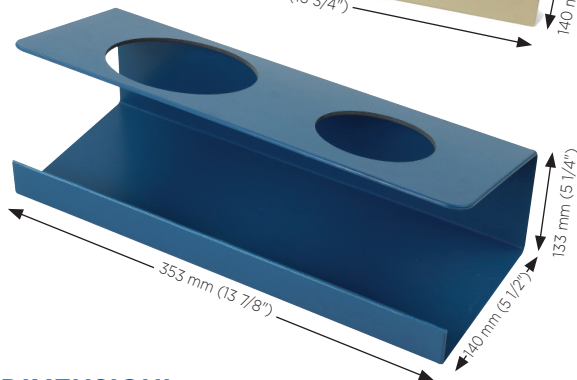
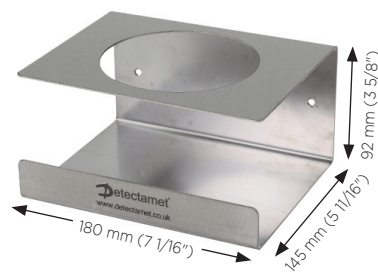
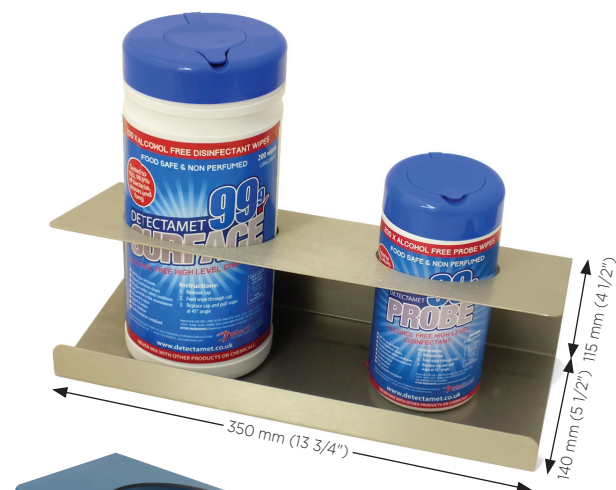

DIMENSIONI:

Supporto per singolo tubo di salviette disinfettanti in acciaio inossidabile
180 x 145 x 92 mm
(7 1/16 x 5 11/16 x 3 5/8")

Supporto per tubo di salviette disinfettanti e pulisci sonda in acciaio inossidabile
350 x 140 x 115 mm
(13 3/4 x 5 1/2 x 4 1/2")

Supporto per tubo di salviette disinfettanti in plastica 230 x 110 x 120 mm (9 1/16 x 4 5/16 x 4 3/4")

Supporto per tubo di salviette disinfettanti e pulisci sonda in plastica 353 x 140 x 133 mm (13 7/8 x 5 1/2 x 5 1/4")

COLORI:

CODICE PRODOTTO: 431-A25-X3

Porta-fazzoletti di carta in acciaio inossidabile rilevabile al metal detector e ai raggi X

FR: Porte-serviettes en papier

ES: Dispensador de toallitas de papel

DE: Papiertücherhalter

Un pratico accessorio rilevabile per tenere i fazzoletti di carta sempre a portata di mano.



DIMENSIONI:

246 x 88 x 141 mm
(9 11/16 x 3 7/16 x 5 9/16")

COMPATIBILE CON FAZZOLETTI DI CARTA DI FORMATO STANDARD US

235 x 83 mm (9 1/4 x 3 1/4")

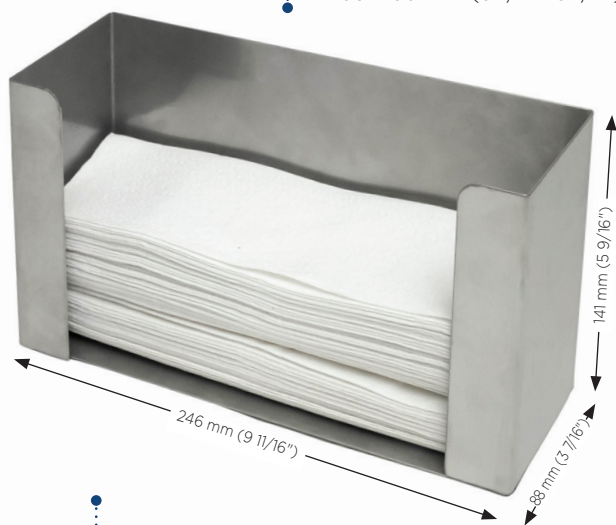

Caratteristiche e opzioni

CONFEZIONE DA 1



Colore:

INSTALLABILE A PARETE CON I 2 FORI DA 6 MM (1/4")

PRODOTTO IN ACCIAIO INOSSIDABILE

IDEALE PER INCISIONE LASER

FACILE DA PULIRE

CODICE PRODOTTO: 435-S572

Più codici prodotto disponibili. Ci contatti per ricevere il listino prezzi completo.

Porta-fazzoletti di carta in plastica rilevabile al metal detector e ai raggi X

FR: Porte-serviettes en papier

ES: Dispensador de toallitas de papel

DE: Papiertücherhalter

Un pratico accessorio rilevabile per tenere i fazzoletti di carta sempre a portata di mano.



DIMENSIONI:

250 x 85 x 200 mm
(9 13/16 x 3 3/8 x 7 7/8")

COMPATIBILE CON FAZZOLETTI DI CARTA DI FORMATO STANDARD US

235 x 83 mm (9 1/4 x 3 1/4")

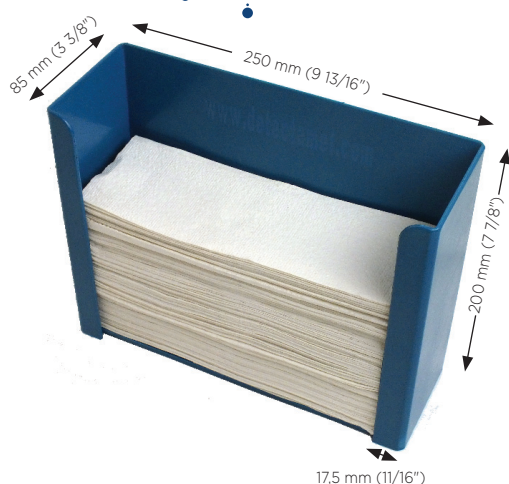

Caratteristiche e opzioni

CONFEZIONE DA 1



Colori:

INSTALLABILE A PARETE CON I 2 FORI DA 6 MM (1/4")

IDEALE PER INCISIONE LASER

PRODOTTO IN POLIMERO RILEVABILE APPROVATO DALL'UE E DALLA FDA PER IL CONTATTO CON ALIMENTI

FACILE DA PULIRE

CODICE PRODOTTO: 436-S572

Pala non forata rilevabile al metal detector e ai raggi X

FR: Pelles à code couleur

ES: Palas codificadas por color

DE: Farbkodierte Schaufeln

Questa pala monopezzo, disponibile in cinque colori, serve a evitare la contaminazione crociata.

Caratteristiche e opzioni

CONFEZIONE
DA
1

METAL
DETECTABLE

X-RAY
VISIBLE

Colori: 



DIMENSIONI:

Lunghezza 1320 mm (52")
larghezza pala 150 mm (5 7/8")

MONOPEZZO

IDEALE PER TAMPOGRAFIA

**PRODOTTA IN POLIMERO
RILEVABILE IDONEO
AL CONTATTO CON GLI
ALIMENTI APPROVATO
DALL'UE E DALLA FDA**

In Partnership
with
BROS

CODICE PRODOTTO: 531-S

Numerazione progressiva disponibile per tutti i prodotti • Ci contatti per ricevere il catalogo completo.

Pala rilevabile al metal detector e ai raggi X

FR: Pelles à code couleur

ES: Palas codificadas por color

DE: Farbkodierte Schaufeln

Questa pala monopezzo è disponibile in due misure e cinque colori. Previene la contaminazione crociata grazie al codice colore.

Caratteristiche e opzioni

CONFEZIONE
DA
1

METAL
DETECTABLE

X-RAY
VISIBLE

Colori: 



DIMENSIONI:

Piccola lunghezza 953 mm (37 1/2")
dimensione lama 259 x 150 mm
(10 3/16 x 5 7/8")
Grande lunghezza 1080 mm (42 1/2")
dimensione lama 349 x 168 mm
(13 3/4 x 6 5/8")

MONOPEZZO

IDEALE PER TAMPOGRAFIA

**PRODOTTA IN
POLIMERO RILEVABILE
IDONEO APPROVATO
DALL'UE E DALLA FDA
PER IL CONTATTO
CON ALIMENTI**

CODICE PRODOTTO: 530R-S

104

etectamet

Ripiano rilevabile al metal detector e ai raggi X

FR: Étagère visible au détecteur de métaux et aux rayons X

ES: Estante de metal detectable & visible en rayos X

DE: Metall- und röntgendetektierbares Regal

Questo ripiano è perfetto per l'uso nell'industria della trasformazione alimentare.



Caratteristiche e opzioni

CONFEZIONE DA 1

METAL
DETECTABLE

XRAY
VISIBLE

Colori:



DIMENSIONI:

353 x 185 x 130 mm
(13 7/8 x 7 5/16 x 5 1/8")

**IN PLASTICA
O IN ACCIAIO
INOSSIDABILE
RILEVABILI**

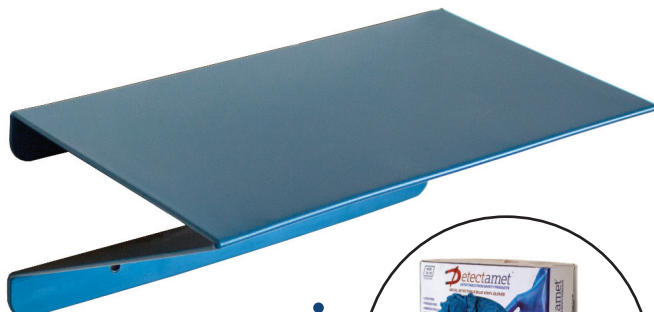

**INSTALLABILE A
PARETE CON I 2
FORI DA 6 MM (1/4")**

**IDEALE PER
INCISIONE LASER**



In Partnership with
BREGS

CODICE PRODOTTO: 109-P0 o P45

Più codici prodotto disponibili. Ci contatti per ricevere il listino prezzi completo.

Pala rilevabile al metal detector e ai raggi X

FR: Pelles

ES: Palas

DE: Schaufeln

Una paletta rilevabile multi-suo, disponibile con manici in due lunghezze.



Caratteristiche e opzioni

- Rilevabile al metal detector
- Visibile ai raggi X
- Monopezzo
- Ideale per tampografia
- Prodotta in polimero rilevabile idoneo al contatto con gli alimenti approvato dall'UE e dalla FDA
- Dimensioni: manico corto - dimensione pala 327 x 271 x 50 mm (12 7/16 x 10 11/16 x 2"), lunghezza impugnatura 550 mm (21 5/8")
- manico lungo - dimensione pala 327 x 271 x 50 mm (12 7/16 x 10 11/16 x 2"), lunghezza impugnatura 1040 mm (40 15/16")

Colore:



CODICE PRODOTTO: 530-S24

Paletta forata rilevabile al metal detector e ai raggi X

FR: Palettes

ES: Paletas

DE: Paddel

Sviluppata specialmente per l'uso negli ambienti della trasformazione alimentare, questa paletta dotata di fori serve per mescolare liquidi ad alta o bassa viscosità.

Caratteristiche e opzioni

- Rilevabile al metal detector
- Visibile ai raggi X
- Prodotta in polimero rilevabile idoneo al contatto con gli alimenti approvato dall'UE e dalla FDA
- Monopezzo
- Con fori
- Dimensioni: lunghezza 1200 mm (47,25"), dimensione paletta 250 x 160 mm (9,75 x 6,25")
- Ideale per tampografia

Colore:



CODICE PRODOTTO: 531-S249-A50

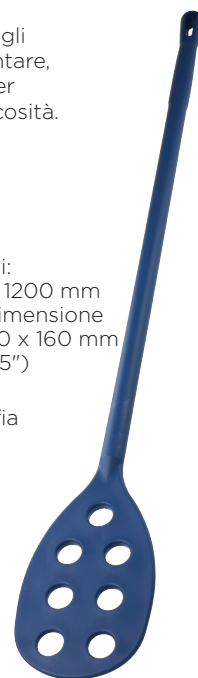

Detectamet

Il codice colore riduce il rischio di contaminazione crociata

Detectamet sa quanto sia importante evitare la contaminazione crociata. Per questo, molti dei nostri prodotti sono forniti in nove colori diversi.

Il codice colore permette di identificare in modo sicuro diversi ingredienti o zone di prodotto. Questo sistema aiuta gli operatori ad applicare le procedure di manutenzione e pulizia igienica dei materiali e permette alle aziende di osservare i massimi standard di sicurezza alimentare.

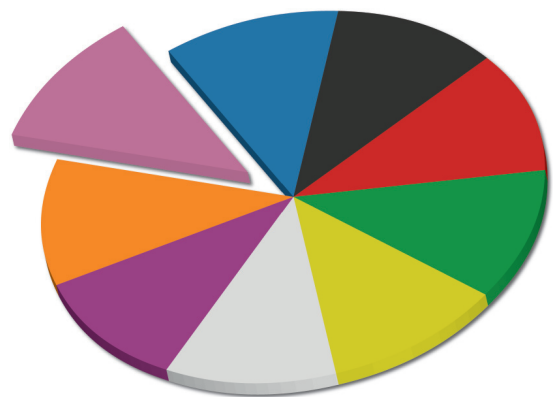

Se non trova il prodotto che sta cercando, non esiti a contattare il nostro team di vendita.

Spazzole con setole **rilevabili e fissate con resina** per una doppia rilevabilità

Detectamet offre una vasta gamma di spazzole con setole completamente rilevabili e **fissate con resina**: le due tecniche più efficaci per evitare la caduta delle setole ed eliminare il rischio di contaminazione da corpi estranei.

MADE IN BRITAIN

Caratteristiche e vantaggi

METAL DETECTABLE

X-RAY VISIBLE

MANICI COMPLETAMENTE RILEVABILI

SETOLE COMPLETAMENTE RILEVABILI

IL METODO DI PIÙ EFFICACE PER EVITARE LA CADUTA DELLE SETOLE

LE SPAZZOLE PIÙ SICURE PER L'USO NEL SETTORE DELLA TRASFORMAZIONE ALIMENTARE

STERILIZZABILE IN AUTOCLAVE fino a 134°C (273°F)

PROGETTATO PER L'USO DURATURO

ALTAMENTE IGIENICA:

la resina rilevabile previene lo sviluppo di batteri e l'accumulo di sporcizia e umidità

SETOLE FISSATE CON GRAFFETTE IN ACCIAIO INOSSIDABILE IDONEE AL CONTATTO CON GLI ALIMENTI E RIVESTITE IN RESINA RILEVABILE ANTIMICROBICA

TUTTI I COMPONENTI SONO PRODOTTI IN MATERIALI IDONEI AL CONTATTO CON GLI ALIMENTI APPROVATI DALL'UE E DALLA FDA

Più codici prodotto disponibili. Ci contatti per ricevere il listino prezzi completo.

Spazzola con setole medie fissate con resina rilevabile al metal detector e ai raggi X

FR: Brosse dure à poignée courte

ES: Cepillo con cerdas duras de mango corto

DE: Harte Bürste mit kurzem Griff

MADE IN BRITAIN

MONOPEZZO

FISSATE CON RESINA

Una spazzola manuale leggera, ergonomica e completamente rilevabile. Presenta setole di durezza media **fissate con resina**.

Caratteristiche e opzioni

CONFEZIONE DA 1

RILEVABILE

OCCHIELLO SAGOMATO PER APPENDERE

METAL DETECTABLE

X-RAY VISIBLE

Colore: 

RILEVABILE

SETOLE DI MEDIA DUREZZA

IDEALE PER TAMPOGRAFIA

DIMENSIONI:
317 x 38 x 135 mm
(12 1/2 x 1 1/2 x 5 5/16")

CODICE PRODOTTO: 512-A49-T120

In Partnership with
BROS

107

Detectamet

Spazzola con manico lungo e setole fissate con resina rilevabile al metal detector e ai raggi X

FR: Brosse dure à poignée longue

ES: Cepillo de cerdas duras con mango largo

DE: Harte bürste mit langem griff

Questa spazzola con manico lungo e setole dure **fissate con resina** è completamente rilevabile. Ideale per raggiungere le aree difficili.

MADE IN BRITAIN

Caratteristiche e opzioni

CONFEZIONE DA 1

METAL DETECTABLE

X-RAY VISIBLE

RILEVABILE



ADATTA ALLA TAMPOGRAFIA

MONOPEZZO

OCCHIELLO SAGOMATO PER APPENDERE

FISSATE CON RESINA

DIMENSIONI:

415 x 51 x 140 mm
(16 5/16 x 2 1/16 x 5 1/2")

SETOLE RIGIDE

Colore: ■

CODICE PRODOTTO: 510-T110-A147

Numerazione progressiva disponibile per tutti i prodotti • Ci contatti per ricevere il catalogo completo.

Spazzola con setole dure fissate con resina rilevabile al metal detector e ai raggi X

FR: Brosse dure à poignée courte

ES: Cepillo con cerdas duras de mango corto

DE: Harte Bürste mit kurzem Griff

Questa spazzola con manico corto e setole dure **fissate con resina** è completamente rilevabile. Ideale per raggiungere le aree difficili.

CONFEZIONE DA 1

RILEVABILE



Caratteristiche e opzioni

- Rilevabile al metal detector
- Visibile ai raggi X
- Fissate con resina
- Monopezzo
- Setole dure
- Occhietto sagomato da appendere
- Dimensioni: 220 x 68 x 90 mm (8 11/16 x 2 11/16 x 3 9/16")
- Ideale per tampografia

Colore: ■

MADE IN BRITAIN

CODICE PRODOTTO: 512-A49-T121

Spazzola per unghie con setole fissate con resina rilevabile al metal detector e ai raggi X

FR: Brosse à ongles dure

ES: Cepillo de uñas con cerdas duras

DE: Harte nagelbürste

Questa spazzola per unghie con setole dure **fissate con resina** è completamente rilevabile. Ideale per rimuovere la sporcizia dalle mani.

CONFEZIONE DA 1

RILEVABILE



Caratteristiche e opzioni

- Rilevabile al metal detector
- Visibile ai raggi X
- Fissate con resina
- Monopezzo
- Setole dure
- Occhietto sagomato da appendere
- Dimensioni: 122 x 44 x 33 mm (4 13/16 x 1 3/4 x 1 5/16")
- Ideale per tampografia

Colore: ■

MADE IN BRITAIN

CODICE PRODOTTO: 512-A49-T122

Spazzole e spazzoloni completamente rilevabili

La nostra linea di spazzole e spazzoloni è completamente rilevabile (tutti i componenti, incluse le setole). Prodotti in plastica rilevabile al metal detector approvata per il contatto con gli alimenti.

MADE IN BRITAIN

STUDIATA PER DURARE A LUNGO

Caratteristiche e vantaggi

METAL DETECTABLE

X-RAY VISIBLE

SETOLE COMPLETAMENTE RILEVABILI

MANICI COMPLETAMENTE RILEVABILI

STERILIZZABILE IN AUTOCLAVE fino a 134°C (273°F)

TUTTI I COMPONENTI SONO PRODOTTI IN MATERIALI IDONEI AL CONTATTO CON GLI ALIMENTI APPROVATI DALL'UE E DALLA FDA



In Partnership with

BROGS

109

Più codici prodotto disponibili. Ci contatti per ricevere il listino prezzi completo.

Spazzola rilevabile al metal detector e ai raggi X

FR: Balayette souple

ES: Cepillo de mano con cerdas suaves

DE: Weiche handbürste

Questa spazzola completamente rilevabile presenta un manico corto e setole dure.

MADE IN BRITAIN

ADATTA ALLA TAMPOGRAFIA

OCCHIELLO SAGOMATO PER APPENDERE

RILEVABILE

DIMENSIONI:
310 x 40 x 45 mm
(12 3/16 x 1 9/16 x 1 3/4")

SETOLE RIGIDE

Caratteristiche e opzioni

CONFEZIONE DA 1

METAL DETECTABLE

X-RAY VISIBLE



Colore:

RILEVABILE

Detectamet

CODICE PRODOTTO: 510-T110-A147

Spazzola con manico lungo rilevabile al metal detector e ai raggi X

FR: Brosse dure à poignée longue

ES: Cepillo de cerdas duras con mango largo

DE: Harte Bürste mit langem Griff

Una spazzola completamente rilevabile, con manico lungo e setole di media durezza. Ideale per raggiungere le aree difficili.

MADE IN BRITAIN

ADATTA ALLA TAMPOGRAFIA

OCCHIELLO SAGOMATO DA APPENDERE

RILEVABILE

Caratteristiche e opzioni

CONFEZIONE DA 1

METAL DETECTABLE

X-RAY VISIBLE

DIMENSIONI:

440 x 60 x 60 mm
(17 5/16 x 2 3/8 x 2 3/8")

RILEVABILE

SETOLE DI MEDIA DUREZZA

Colore: ■

CODICE PRODOTTO: 510-T124-A46

Numerazione progressiva disponibile per tutti i prodotti • Ci contatti per ricevere il catalogo completo.

Spazzola per unghie rilevabile al metal detector e ai raggi X

FR: Brosse à ongles

ES: Cepillo de uñas

DE: Nagelbürste

CONFEZIONE DA 1

Questa spazzola per unghie completamente rilevabile presenta un'impugnatura ergonomica ed è disponibile con setole morbide o di media durezza.

RILEVABILE



RILEVABILE

Caratteristiche e opzioni

- Rilevabile al metal detector
- Visibile ai raggi X
- Occhiello sagomato da appendere
- Setole morbide o di media durezza
- Dimensioni: 115 x 43 x 46 mm (4 1/2 x 1 11/16 x 1 13/16")
- Ideale per tampografia

Colore: ■

MADE IN BRITAIN

CODICE PRODOTTO: 510-T111-A45, 510-T117-A45

Scopino cilindrico rilevabile al metal detector e ai raggi X

FR: Brosse pour éprouvettes à pied

ES: Cepillo cilíndrico

DE: Zylinderbürste

CONFEZIONE DA 1

Disponibile con due tipi di setole, questo scopino cilindrico rilevabile si presta a diverse applicazioni.

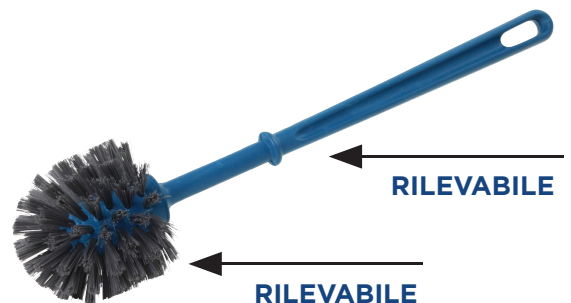

RILEVABILE

Caratteristiche e opzioni

- Rilevabile al metal detector
- Visibile ai raggi X
- Manico con foro da appendere
- Setole morbide o di media durezza
- Dimensioni: 350 x 80 x 80 mm (13 3/4 x 3 1/8 x 3 1/8")
- Ideale per tampografia

Colore: ■

MADE IN BRITAIN

CODICE PRODOTTO: 510-T117-A45, 510-T117-A46

Spazzola per piatti rilevabile al metal detector e ai raggi X

FR: Brosse à vaisselle
 ES: Cepillo para platos
 DE: Spülbürste



Questa spazzola per piatti è disponibile con due tipi di setole.



Caratteristiche e opzioni

- Rilevabile al metal detector
- Visibile ai raggi X
- Manico con foro da appendere
- Setole morbide o di media durezza
- Dimensioni: 235 x 40 x 50 mm (9 1/4 x 1 9/16 x 2")
- Ideale per tampografia

Colore:



CODICE PRODOTTO: 510-T112-A45, 510-T112-A46

Scopa per pavimenti rilevabile al metal detector e ai raggi X

FR: Brosse à plancher
 ES: Cepillo de piso
 DE: Schrubber



Questa scopa per pavimenti con setole medie e rilevabile è disponibile in due dimensioni. È compatibile con la linea di manici rilevabili Detectamet.



Caratteristiche e opzioni

- Rilevabile al metal detector
- Visibile ai raggi X
- Setole di media durezza
- Dimensioni:
 Piccola 280 x 60 x 70 mm (11 x 2 3/8 x 2 3/4")
 Grande 460 x 65 x 90 mm (18 1/8 x 2 9/16 x 3 9/16")

Colore:



CODICE PRODOTTO: 510-T115-A46, 510-T115-A45

Più codici prodotto disponibili. Ci contatti per ricevere il listino prezzi completo.

Spazzolone rilevabile al metal detector e ai raggi X

FR: Balai-brosse
 ES: Escoba de empuje
 DE: Besen



Questo spazzolone rilevabile è disponibile in due dimensioni e due tipi di setole. È indicato per una vasta gamma di applicazioni. Compatibile con la linea di manici Detectamet completamente rilevabili.



Caratteristiche e opzioni

- Rilevabile al metal detector
- Visibile ai raggi X
- Setole morbide e di media durezza
- Dimensioni:
 Piccolo 340 x 75 x 115 mm (13 3/8 x 2 15/16 x 4 1/2")
 Grande 480 x 80 x 130 mm (18 7/8 x 3 1/8 x 5 1/8")

Colore:



CODICE PRODOTTO: 510-T113-A45, 510-T113-A46

Spingiacqua da tavolo rilevabile al metal detector e ai raggi X

FR: Raclette de table à poignée
 ES: Escobilla de goma con mango para superficies
 DE: Tisch-Gummiwischer mit Griff



Un ultra-igienico spingiacqua rilevabile con manico corto, ideale per eliminare l'acqua dai piani di lavoro.



Caratteristiche e opzioni

- Rilevabile al metal detector
- Visibile ai raggi X
- Resistente
- Dimensioni: spingiacqua - 60 x 93 x 302 mm (2 3/8 x 3 11/16 x 11 7/8"), handle length - 173 mm (6 13/16")

Colore:



CODICE PRODOTTO: 526-PO1-A28

In Partnership with

BROGS

111

Detectamet

Spingiacqua da pavimento rilevabile al metal detector e ai raggi X

FR: Raclette pour sols

ES: Escobilla para el suelo

DE: Bodenschaber



Questo spingiacqua da pavimento ultra-igienico e rilevabile è compatibile con la gamma di manici Detectamet. È ideale per rimuovere l'acqua dalle aree di trasformazione alimentare.

Caratteristiche e opzioni

- Rilevabile al metal detector
- Visibile ai raggi X
- Resistente **RILEVABILE**
- Dimensione: spingiacqua - 600 x 40 x 90 mm (23 5/8 x 1 9/16 x 3 9/16")



RILEVABILE

Colore:

MADE IN BRITAIN

CODICE PRODOTTO: 526-P01-A29

Raschia pavimenti in acciaio inossidabile rilevabile al metal detector e ai raggi X

FR: Grattoir de sol à lame flexible en acier inoxydable

ES: Rasqueta para pisos con hoja flexible de acero inoxidable

DE: Bodenschaber mit flexibler Edelstahlklinge



Questo raschia pavimenti in acciaio inossidabile con lama flessibile è utile per rimuovere i residui di cibo dal pavimento nelle aree di lavoro.

Caratteristiche e opzioni

- Rilevabile al metal detector
- Visibile ai raggi X
- Lama flessibile
- Lama di sostituzione acquistabile a parte
- Lunghezza: 1315 mm (51,75")
- Dimensioni lama: 195 mm (7 11/16")
- Ideale per incisione laser



Colore:

CODICE PRODOTTO: 677-S628

Numerazione progressiva disponibile per tutti i prodotti • Ci contatti per ricevere il catalogo completo.

Manico in acciaio inossidabile con impugnatura rilevabile al metal detector e ai raggi X

FR: Poignée pour raclette

ES: Mango para escobilla de goma

DE: Griff passend für Gummiwischer



Manico lungo in acciaio inossidabile, con impugnatura blu rilevabile, compatibile con la nostra linea di scope e spingiacqua.

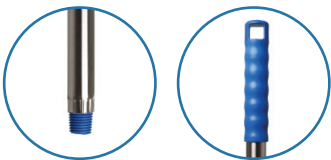

Caratteristiche e opzioni

- Rilevabile al metal detector
- Visibile ai raggi X
- Impugnatura blu rilevabile
- Compatibile con la nostra linea di spazzole per il pavimento, spingiacqua e spazzoloni
- Dimensioni: 1350 mm (53 1/8")

Colore:

MADE IN BRITAIN

CODICE PRODOTTO: 526-P01-A48

Manico completamente rilevabile al metal detector e ai raggi X

FR: Poignée pour raclette

ES: Mango para escobilla de goma

DE: Griff passend für Gummiwischer



Questo manico completamente rilevabile con impugnatura blu è compatibile con la nostra linea di scope e spingiacqua.



Caratteristiche e opzioni

- Rilevabile al metal detector
- Visibile ai raggi X
- Compatibile con la nostra linea di spazzole per il pavimento, spingiacqua e spazzoloni
- Dimensioni: 1450 mm (57 1/16")

Colore:

MADE IN BRITAIN

CODICE PRODOTTO: 526-P01-A43

Segnaletica di salute e sicurezza rilevabile al metal detector e ai raggi X

FR: Panneaux d'hygiène et de sécurité

ES: Carteles de salud y seguridad

DE: Gesundheitsschutz- und Sicherheitskennzeichnungen



La segnaletica di salute e sicurezza è un elemento essenziale in qualsiasi ambiente di lavoro. Detectamet offre un'ampia gamma di soluzioni di segnaletica standard e installabile a parete.

Caratteristiche e opzioni

CONFEZIONE DA 1



QUESTO È UN PRODOTTO PERSONALIZZATO. PER ULTERIORI INFORMAZIONI, LA INVITIAMO A CONTATTARE IL NOSTRO TEAM DI VENDITA.

DIMENSIONI:

A3 297 x 420 mm (11 11/16 x 16 9/16")

A4 210 x 297 mm (8 1/4 x 11 11/16")

A5 148 x 210 mm (5 13/16 x 8 1/4")

COLORI:

CODICE PRODOTTO: 380-S0

Le nostre soluzioni di segnaletica su misura sono disponibili anche in acciaio inossidabile o in alluminio anodizzato

Caratteristiche e opzioni

- Rilevabili al metal detector
- Visibili ai raggi X
- Questo è un prodotto personalizzato. Per ulteriori informazioni, La invitiamo a contattare il nostro team di vendita.
- Dimensioni: fronte 600 x 300 mm (23 5/8 x 11 13/16") profondità da aperto 520 mm (20 1/2")



Colore:

CODICE PRODOTTO: 464-T130

In Partnership with
BROGS

113

Detectamet

Pale in acciaio inossidabile rilevabili al metal detector e ai raggi X

FR: Pelles en acier inoxydable multi-usages

ES: Palas multifunción de acero inoxidable

DE: Mehrzweckschaufeln aus Edelstahl

Offriamo una gamma completa di pale e badili in acciaio inossidabile 304, certificate allo standard NSF/ANSI 2 per le apparecchiature alimentari.

**DISPONIBILI
IN ACCIAIO
INOSSIDABILE
STANDARD O
RINFORZATO**

**CERTIFICAZIONE
NSF/ANSI**



Colore:

**BORDO A PUNTA
O QUADRATO**

Caratteristiche e opzioni

CONFEZIONE
DA
3

Vendibili singolarmente
negli Stati Uniti



DIMENSIONI:

lama 279 x 178 mm (11 x 7"), lunghezza totale 991 mm (39")

318 x 241 mm (12,5 x 9 1/2"), lunghezza totale 1016 mm (40")

356 x 267 mm (14 x 10 1/2"), lunghezza totale 991 mm (39")

394 x 292 mm (15,5 x 11 1/2"), lunghezza totale 1016 mm (40")

432 x 349 mm (17 x 13 3/4"), lunghezza totale 1118 mm (44")

CODICE PRODOTTO: 670

Numerazione progressiva disponibile per tutti i prodotti • Ci contatti per ricevere il catalogo completo.

Paletta in acciaio inossidabile rilevabile al metal detector e ai raggi X

FR: Palettes en acier inoxydable

ES: Paletas de acero inoxidable

DE: Paddel aus Edelstahl

Questa paletta in acciaio inossidabile è disponibile in quattro lunghezze. Prodotta in acciaio inossidabile 304 e certificata conforme allo standard NSF/ANSI 2 per le apparecchiature alimentari.

CONFEZIONE
DA
3

Vendibili singolarmente
negli Stati Uniti

Caratteristiche e opzioni

- Rilevabile al metal detector
- Visibile ai raggi X
- Certificazione NSF/ANSI
- Dimensioni:
lunghezze 914, 1067, 1219, 1524 mm
(36, 42, 48 e 60")
lama 248 x 121 mm
(9 3/4 x 4 3/4")
- Ideale per incisione laser

Colore:



CODICE PRODOTTO: 671-S06

Forchetta in acciaio inossidabile rilevabile al metal detector e ai raggi X

FR: Fourchettes en acier inoxydable

ES: Horquetas de acero inoxidable

DE: Gabeln aus Edelstahl

Questa forchetta, disponibile in due dimensioni, è prodotta in acciaio inossidabile 304 e certificata allo standard NSF/ANSI 2 per le apparecchiature alimentari.

CONFEZIONE
DA
3

Vendibili singolarmente
negli Stati Uniti

Caratteristiche e opzioni

- Rilevabile al metal detector
- Visibile ai raggi X
- Certificazione NSF/ANSI
- Dimensioni punta forchetta:
305 x 216 mm (12 x 8 1/2") 4 denti
305 x 305 mm (12 x 8 1/2") 5 denti
229 x 210 mm (9 x 8 1/4") 4 denti
Lunghezza totale:
1118, 1524 mm (44, 60")
- Ideale per incisione laser

Colore:



CODICE PRODOTTO: 672-T133

Sassole in acciaio inossidabile rilevabili al metal detector e ai raggi X

FR: Pelles en acier inoxydable

ES: Cucharones de acero inoxidable

DE: Kellen aus Edelstahl

Queste sassole, disponibili in nove dimensioni, sono prodotte in acciaio inossidabile 304 e certificate conformi allo standard NSF/ANSI 2 per le apparecchiature alimentari. Idonee al contatto con gli alimenti.

DIMENSIONI:

227 g (8 oz) 70 x 102 mm (2 3/4 x 4")
manico impugnatura 102 mm (4")

454 g (16 oz) 85 x 130 mm (3 3/8 x 5 1/8")
lunghezza manico 102 mm (4")

907 g (32 oz) 114 x 168 mm (4 1/2" x 6 5/8")
lunghezza manico 102 mm (4")

1814 g (64 oz) 127 x 210 mm (5 x 8 1/4")
lunghezza manico 102 mm (4")

2722 g (96 oz) 140 x 241 mm (5 1/2 x 9 1/2")
lunghezza manico 102 mm (4")

3629 g (128 oz) 159 x 216 mm (6 1/4 x 8 1/2")
lunghezza manico 114 mm (4 1/2")

4536 g (160 oz) 216 x 254 mm (8 1/2 x 10")
lunghezza manico 127 mm (5")

Caratteristiche e opzioni



Vendibili singolarmente negli Stati Uniti



Colore:

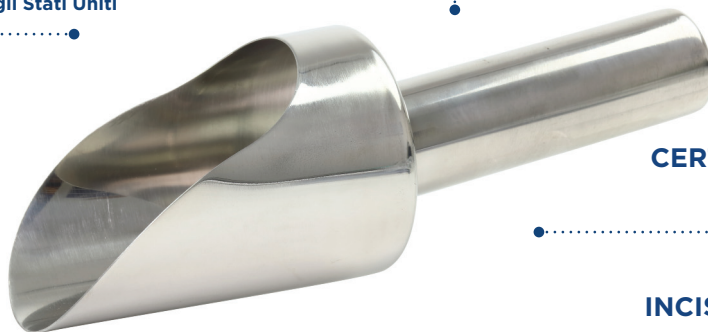

CERTIFICAZIONE NSF/ANSI

IDEALI PER INCISIONE LASER

CODICE PRODOTTO: 673-S56

Più codici prodotto disponibili. Ci contatti per ricevere il listino prezzi completo.

Sassole per uso farmaceutico in acciaio inossidabile rilevabili al metal detector e ai raggi X

FR: Pelles pharmaceutiques en acier inoxydable

ES: Cucharones farmacéuticos de acero inoxidable

DE: Probeschäufeln aus Edelstahl

Queste sassole per uso farmaceutico, disponibili in nove dimensioni, sono prodotte in acciaio inossidabile 316 e certificate conformi allo standard NSF/ANSI 2 per le apparecchiature alimentari.

DIMENSIONI:

227 g (8 oz) 102 x 152 mm (4 x 6")
lunghezza manico 127 mm (5")

454 g (16 oz) 127 x 197 mm (5 x 7 3/4")
lunghezza manico 127 mm (5")

907 g (32 oz) 127 x 229 mm (5 x 9")
lunghezza manico 127 mm (5")

1417 g (50 oz) 140 x 229 mm (5 1/2 x 9")
lunghezza manico 127 mm (5")

1814 g (64 oz) 152 x 305 mm (6 x 12")
lunghezza manico 127 mm (5")

Caratteristiche e opzioni



Vendibili singolarmente negli Stati Uniti



Colore:



CON MANICO DIRITTO O ERGONOMICO

CERTIFICAZIONE NSF/ANSI

ADATTI ALL'INCISIONE LASER

CODICE PRODOTTO: 674-S56

Secchielli in acciaio inossidabile rilevabili al metal detector e ai raggi X

FR: Seaux en acier inoxydable multi-usages

ES: Baldes multifunción de acero inoxidable

DE: Mehrzweckbeimer aus Edelstahl

Disponibili in due dimensioni, con o senza maniglia laterale, questi secchielli sono prodotti in acciaio inossidabile 304 e certificati conformi allo standard NSF/ANSI 2 per le apparecchiature alimentari.

CERTIFICAZIONE NSF/ANSI



IMPUGNATURA LATERALE OPZIONALE

Caratteristiche e opzioni

CONFEZIONE DA 3

Vendibili singolarmente negli Stati Uniti



Colore:



CAPACITÀ:

una maniglia 14,75 l (3,9 US gal)
due maniglie 14,75 l (3,9 US gal),
18 l (4,8 US gal)

CODICE PRODOTTO DIMENSIONI

675-A181	Secchiello in acciaio inossidabile da 13 litri
675-A182	Secchiello in acciaio inossidabile da 13 litri con manico
675-A184	Secchiello in acciaio inossidabile da 16 litri con manico

Numerazione progressiva disponibile per tutti i prodotti • Ci contatti per ricevere il catalogo completo.

Secchiello con coperchio in acciaio inossidabile rilevabile al metal detector e ai raggi X

FR: Seaux et couvercles en acier inoxydable

ES: Cubo de acero inoxidable con tapa

DE: Edelstahlbeimer und deckel

Questo secchiello in acciaio inossidabile 304 è disponibile con fondo standard, rinforzato o dotato di sistema di sgocciolamento. Questo terzo modello include un beccuccio erogatore.



IN ACCIAIO INOSSIDABILE 304

CERTIFICAZIONE NSF/ANSI

COPERCHI OPZIONALI PER I MODELLI STANDARD E RINFORZATO

CAPACITÀ:

Secchiello standard da 10, 12 e 15 litri (2,6, 3,2 e 4 US gal)
Secchiello con base rinforzata da 10, 12 e 15 litri (2,6, 3,2 e 4 US gal)
Secchiello con base drenante e un beccuccio da 10, 12, 15 e 20 litri (2,6, 3,2, 4 e 5,3 US gal)

Caratteristiche e opzioni

CONFEZIONE DA 1



Colore:



IDEALI PER INCISIONE LASER

CODICE PRODOTTO: 562-P32-SO, 571-P32-SO, 572-P44-SO, 587-P45-SO

Frusta in acciaio inossidabile rilevabile al metal detector e ai raggi X

FR: Fouets en acier inoxydable

ES: Batidoras de acero inoxidable

DE: Edelstahlschneebeesen

Questa frusta in acciaio inossidabile 304 è dotata di chiusura ermetica e disponibile in diverse misure.

**IN ACCIAIO
INOSSIDABILE 304
CON CHIUSURE
ERMETICHE**

**CERTIFICAZIONE
NSF/ANSI**

Caratteristiche e opzioni



**METAL
DETECTABLE**

**X-RAY
VISIBLE**

Colore:

CODICE PRODOTTO DIMENSIONI

590-P44-S079	Lunghezza totale 400 mm (15 3/4"), diam. filo 1,3 mm (1/16"), lunghezza impugnatura 160 mm (6 3/16")
590-P44-S081	Lunghezza totale 450 mm (17 1/16"), diam. filo 1,3 mm (1/16"), lunghezza impugnatura 160 mm (6 5/16")
590-P44-S082	Lunghezza totale 500 mm (19 1/16"), diam. filo 1,3 mm (1/16"), lunghezza impugnatura 160 mm (6 5/16")

Disponibili in altre misure. Per ulteriori informazioni, non esiti a contattare il nostro team di vendita.

Più codici prodotto disponibili. Ci contatti per ricevere il listino prezzi completo.

Ciotola in acciaio inossidabile rilevabile al metal detector e ai raggi X

FR: Bols en acier inoxydable

ES: Boles de acero inoxidable

DE: Edelstahlschüsseln

Questa ciotola in acciaio inossidabile 304 di alta qualità è disponibile in diverse dimensioni.

**IN ACCIAIO
INOSSIDABILE 304 CON
CHIUSURE ERMETICHE**

**BORDO
ARROTONDATO PER
EVITARE SUPERFICI
TAGLIANTI**

Caratteristiche e opzioni



**METAL
DETECTABLE**

**X-RAY
VISIBLE**

**CERTIFICAZIONE
NSF/ANSI**

**IDEALE PER
INCISIONE
LASER**

Colore:

CODICE PRODOTTO DIMENSIONI

559-P32-S030	11 l (387,1 oz) diam. base 215 mm (8 7/16"), altezza 180 mm (7 1/16") diam. interno 355 mm (14")
559-P32-S006	0,5 l (17,6 oz) diam. base 75 mm (2 15/16"), altezza 70 mm (2 3/4") diam. interno 120 mm (4 3/4")
559-P32-S021	3 l (105,6 oz) diam. base 140 mm (5 1/2"), altezza 125 mm (4 15/16") diam. interno 220 mm (8 11/16")
559-P32-S012	1 l (35,2 oz) diam. base 95 mm (3 3/4"), altezza 80 mm (3 1/8") diam. interno 150 mm (5 7/8")

Disponibili in altre misure. Per ulteriori informazioni, non esiti a contattare il nostro team di vendita.

Recipiente graduato in acciaio inossidabile rilevabile al metal detector e ai raggi X

FR: Cruches graduées en acier inoxydable

ES: Vasos medidor de acero inoxidable

DE: Edelstahlmessbecher

Questo recipiente graduato in acciaio inossidabile 304 soddisfa tutti i requisiti d'uso negli ambienti della trasformazione alimentare.

IN ACCIAIO INOSSIDABILE 304 CON CHIUSURE ERMETICHE



Colore:

Caratteristiche e opzioni

CONFEZIONE DA 1

METAL
DETECTABLE

X-RAY
VISIBLE

CODICE PRODOTTO	DIMENSIONI
567-T162-P45-S001	0,1 l (3,5 oz) altezza 50 mm (2")
567-T162-P45-S003	0,25 l (8,8 oz) altezza 70 mm (2 ¾")
567-T162-P45-S006	0,5 l (17,6 oz) altezza 110 mm (4 ⅝")
567-T162-P45-S012	1 l (35,2 oz) altezza 135 mm (5 ⅝")
567-T162-P45-S018	2 l (70,4 oz) altezza 195 mm (7 ⅞")

Altri stili disponibili. Per ulteriori informazioni, non esiti a contattare il nostro team di vendita.

Numerazione progressiva disponibile per tutti i prodotti • Ci contatti per ricevere il catalogo completo.

Imbuto in acciaio inossidabile rilevabile al metal detector e ai raggi X

FR: Entonnoirs en acier inoxydable

ES: Embudos de acero inoxidable

DE: Edelstahltrichter

Un imbuto in acciaio inossidabile 304 con molteplici usi negli ambienti di trasformazione alimentare.

GANCIO DA APPENDERE



CERTIFICAZIONE NSF/ANSI

Caratteristiche e opzioni

CONFEZIONE DA 1

METAL
DETECTABLE

X-RAY
VISIBLE

IN ACCIAIO INOSSIDABILE 304

Colore:

CODICE PRODOTTO DIMENSIONI

565-T161-P32-S414	1 l (35,2 oz) diam. beccuccio 22 mm (7/8") altezza 200 mm (7 7/8") diam. interno 190 mm (7 1/2")
565-T161-P32-S415	2 l (70,4 oz) diam. beccuccio 22 mm (7/8") altezza 220 mm (8 1/16") diam. interno 220 mm (8 1/16")

Altri stili disponibili. Per ulteriori informazioni, non esiti a contattare il nostro team di vendita.

In Partnership with

BROGS

118

etectamet

Ricariche per penne

Ricariche per penne completamente rilevabili



Vendiamo ricariche!





Le nostre ricariche per penne, in attesa di brevetto, sono le prime ricariche completamente rilevabili (incluso il beccuccio) disponibili sul mercato.

Caratteristiche e opzioni

CONFEZIONE DA **100**





Tipo di inchiostro: Standard

Colore	Codice prodotto
	100-I51
	100-I52
	100-I53
	100-I54

IN PLASTICA INFRANGIBILE RILEVABILE

Tipo di inchiostro: Punta Fine

Colore	Codice prodotto
	100-I71
	100-I72

LUNGHEZZA DI SCRITTURA: CA 9400 M (30.840 FT)

Compatibile con:

- Penna retrattile HD
- Penna retrattile Elephant
- Penna retrattile in acciaio inossidabile
- Penna in metallo

COMPLETAMENTE RILEVABILE, INCLUSO IL CAPPuccio



In Partnership with

BROGS

119

etectamet

Etichette a striscia richiudibili rilevabili al metal detector



FR: Étiquettes à boucle

ES: Etiquetas en espiral o en forma de cerradura

DE: Anhängeetiketten mit integrierter Anhängeschleife/Schlaufenetiketten

Le nostre etichette a striscia richiudibili sono adatte a una vasta gamma di applicazioni in quanto disponibili in undici colori, due dimensioni, con o senza testo stampato e tre livelli di resistenza al calore.



Caratteristiche e vantaggi

ROTOLO DA
500

DIMENSIONI PERSONALIZZATE

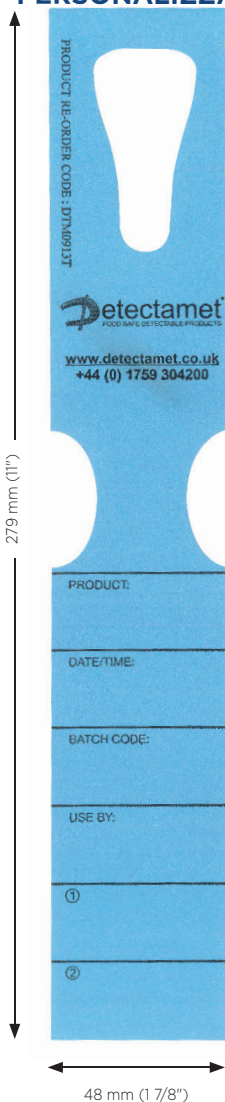

PICCOLA



DISPONIBILI SU RICHIESTA



SPECIFICHE MATERIALE:

Standard:
max 150 °C / 302 °F

Alta resistenza:
max 250 °C / 482 °F

Extra resistenza:
max 300 °C / 572 °F

STAMPA SU MISURA

Possibilità di stampare testo personalizzato. *Soggetto a quantitativo minimo di acquisto e costo aggiuntivo.*

Per ulteriori informazioni, non esiti a contattare il nostro team di vendita.

IN 11 COLORI DIVERSI



CODICE PRODOTTO: 555-P01

In Partnership
with
BRCGS

120

Detectamet

Distributore di etichette a striscia in acciaio inossidabile rilevabile al metal detector e ai raggi X

FR: Distributeurs d'étiquettes à boucle en acier inoxydable

ES: Expendedor de etiquetas en espiral o en forma de cerradura de acero inoxidable

DE: Edelstahlspender für Anhängeetiketten mit integrierter Anhängeschlaufe/Schlaufenetiketten

Questo distributore di etichette a striscia richiudibili in acciaio inossidabile 304 è installabile a parete e può contenere uno o più rotoli di etichette di diverso formato.



Caratteristiche e opzioni

CONFEZIONE
DA
1

INDICATORE
DI LIVELLO

RIUTILIZZABILE

INSTALLABILE
A PARETE

ADATTO
ALL'INCISIONE
LASER

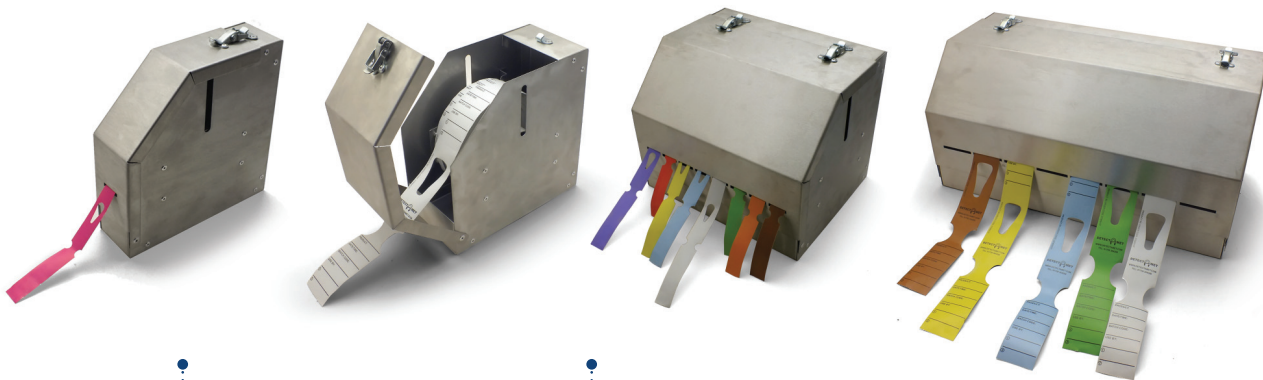

C METAL
DETECTABLE

X RAY
VISIBLE

SUPPORTA UNO O PIÙ ROTOLI
DI ETICHETTE A STRISCIA

DIMENSIONI:

Piccolo, un rotolo: 82 x 300 x 302 mm (3 1/4 x 11 13/16 x 11 7/8")

Grande, un rotolo: 110 x 300 x 302 mm (4 5/16 x 11 13/16 x 11 7/8")

Piccolo, più rotoli: 278 x 300 x 302 mm (10 5/16 x 11 13/16 x 11 7/8")

Grande, più rotoli: 489 x 300 x 302 mm (19 1/4 x 11 13/16 x 11 7/8")

COLORE:

In Partnership
with

BROS

121

detectamet

CODICE PRODOTTO: 558-S176

Fascette stringicavo in nylon riutilizzabili e apribili rilevabili al metal detector

FR: Attaches de câble en nylon desserrables et réutilisables

ES: Precintos de nailon desprendibles y reutilizables

DE: Wiederverwendbare, lösbare Nylonkabelbinder

Queste fascette stringicavo in nylon e riutilizzabili sono specificatamente studiate per l'uso nell'industria alimentare.

ECONOMICHE

ECOLOGICHE



RIUTILIZZABILI
E APRIBILI

Caratteristiche e opzioni

CONFEZIONE
DA
100

 METAL
DETECTABLE

 MADE IN
BRITAIN

Colore: 

DIMENSIONI

RESISTENZA ALLA TRAZIONE

250 x 4,8 mm (9 13/16 x 3/16") 225 N (50 1/2 lb)

CODICE PRODOTTO: 800-CT02-S120-X39

Numerazione progressiva disponibile per tutti i prodotti • Ci contatti per ricevere il catalogo completo.

Fascette stringicavo in nylon rilevabili al metal detector

FR: Attaches de câble en nylon

ES: Precintos de nailon

DE: Kabelbinder aus Nylon

Queste fascette stringicavo in nylon sono rilevabili e disponibili in diverse misure e colori. Sono state specificatamente sviluppate per l'uso nell'industria alimentare.

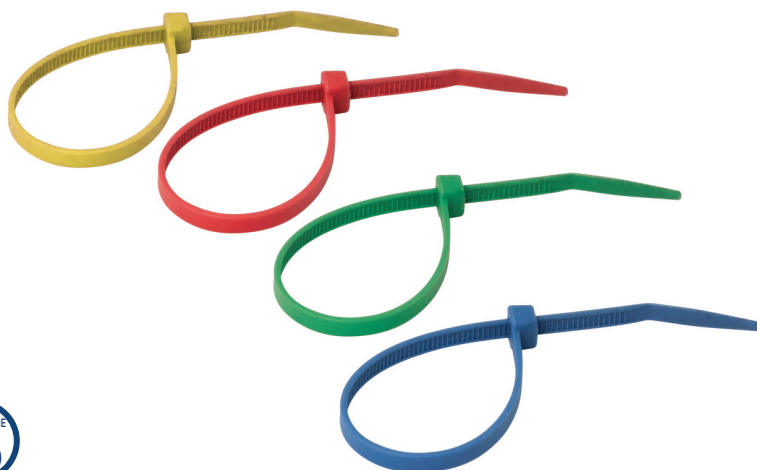





Caratteristiche e opzioni

CONFEZIONE
DA
100

 METAL
DETECTABLE

 MADE IN
BRITAIN

Colori:

 disponibili in tutte le misure
   disponibile solo in 390 x 4,6 mm

DIMENSIONI

RESISTENZA ALLA TRAZIONE

92 x 2,4 mm (3 5/8 x 1/8") 80 N (18 lb)

145 x 3,4 mm (5 11/16 x 1/8") 80 N (18 lb)

150 x 3,5 mm (5 7/8 x 1/8") 135N (30 lb)

185 x 4,6 mm (7 1/4 x 3/16") 80 N (18 lb)

200 x 4,6 mm (7 7/8 x 3/16") 225 N (50 1/2 lb)

380 x 4,7 mm (14 15/16 x 3/16") 80 N (18 lb)

390 x 7,6 mm (15 3/8 x 5/16") 535N (120 lb)

390 x 4,6 mm (15 3/8 x 3/16") 225 N (50 1/2 lb)

CODICE PRODOTTO: 800-CT03

Fascette stringicavo in nylon con lucchetto in acciaio inossidabile rilevabili al metal detector e parzialmente visibili ai raggi X

FR: Attaches de câble en nylon à dispositif de blocage en acier inoxydable

ES: Precintos de nailon con cierre de acero inoxidable

DE: Kabelbinder aus Nylon mit Edelstahlverschluss

Queste fascette stringicavo in nylon di colore blu, sono disponibili in quattro misure e dotate di un lucchetto in acciaio inossidabile.



Caratteristiche e opzioni

CONFEZIONE DA 100



(solo lucchetto in acciaio inossidabile)



LUCCHETTO IN ACCIAIO INOSSIDABILE EXTRA-RESISTENTE

DIMENSIONI	RESISTENZA ALLA TRAZIONE
92 x 2,4 mm (3 5/8 x 1/8")	80 N (18 lb)
186 x 4,8 mm (7 3/16 x 3/16")	180N (40 1/2 lb)
340 x 7 mm (13 3/8 x 1/4")	540N (121 lb)
360 x 4,8 mm (14 3/16 x 3/16")	220 (49 1/2 lb)

Colore: ■

CODICE PRODOTTO: 800-CT01-S1

Più codici prodotto disponibili. Ci contatti per ricevere il listino prezzi completo.

Fascette stringicavo in polipropilene con lucchetto in acciaio inossidabile rilevabili al metal detector e parzialmente visibili ai raggi X

FR: Attaches de câble en polypropylène à dispositif de blocage en acier inoxydable

ES: Precintos de polipropileno con cierre de acero inoxidable

DE: Kabelbinder aus Polypropylen mit Edelstahlverschluss

Queste fascette stringicavo in polipropilene di colore blu, sono disponibili in diverse misure e dotate di lucchetto in acciaio inossidabile.

IDEALI PER L'USO CON LIQUIDI



LUCCHETTO IN ACCIAIO INOSSIDABILE EXTRA-RESISTENTE

DIMENSIONI	RESISTENZA ALLA TRAZIONE
92 x 2,4 mm (3 5/8 x 1/8")	50N (11 lb)
186 x 4,8 mm (7 3/16 x 3/16")	130N (29 lb)
340 x 7 mm (13 3/8 x 1/4")	270N (60 1/2 lb)
360 x 4,8 mm (14 3/16 x 3/16")	130N (29 lb)

Caratteristiche e opzioni

CONFEZIONE DA 100



(solo lucchetto in acciaio inossidabile)



Colore: ■

CODICE PRODOTTO: 800-CT08-S1

In Partnership with

BROGS

123

etectamet

Supporti per fascette stringicavo rilevabili al metal detector

FR: Fixations de câble
ES: Precintos montables
DE: Befestigungsanker

CONFEZIONE
DA
10

Questi supporti per fascette stringicavo rilevabili, disponibili in due dimensioni, possono essere avvitate alla parete o sulle superfici per mantenere le fascette in posizione. Sono idonee per l'uso nell'industria alimentare.



Caratteristiche e opzioni

- Rilevabile al metal detector
- Fori per due viti
- Dimensioni:
28 x 28 mm (1 1/8 x 1 1/8")
19 x 19 mm (3/4 x 3/4")

Colore: ■

**MADE IN
BRITAIN**

CODICE PRODOTTO: 808-S036-X11, 808-S037-X11

Targhetta di identificazione per cavi rilevabile al metal detector e ai raggi X

FR: Système d'identification de câble
ES: Sistema de identificación de cables
DE: Kabelkennungssystem

CONFEZIONE
DA
190

Questa targhetta di identificazione per cavi è disponibile in due versioni: una per scrivere/stampare e l'altra personalizzabile con caratteri amovibili.



Caratteristiche e opzioni

- Rilevabile al metal detector
- Visibile ai raggi X
- Sistema protetto con l'utilizzo di fascette stringicavo rilevabili
- Caratteri amovibili (acquistabili separatamente)
- Dimensioni:
42 x 9,5 mm (1 5/8 x 3/8")
62 x 9,5 mm (2 7/16 x 3/8")
122 x 9,5 mm (4 13/16 x 3/8")

Colore: ■

CODICE PRODOTTO: 797-CT04-S664-X54

Numerazione progressiva disponibile per tutti i prodotti • Ci contatti per ricevere il catalogo completo.

Raccogliacavi a spirale rilevabile al metal detector

FR: Range-câble en spirale
ES: Envoltorio para cables en espiral
DE: Spiralwicklung / Kabelband

CONFEZIONE
DA
1

Questo raccogliacavi a spirale rilevabile, disponibile in tre diametri, è utile per mantenere i cavi insieme. È stato sviluppato per il settore alimentare.

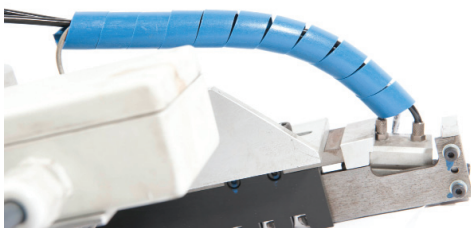

Caratteristiche e opzioni

- Rilevabile al metal detector
- Dimensioni:
diam. 4, 9, 16 mm (3/16, 3/8 & 5/8")
lunghezza 30 m (94')

Colore: ■

**MADE IN
BRITAIN**

CODICE PRODOTTO: 803-S22

Morsetti fermacavi rilevabili al metal detector e ai raggi X

FR: Serre-câbles
ES: Sujetacables
DE: Kabelschellen

CONFEZIONE
DA
2

Questi morsetti fermacavi rilevabili e riutilizzabili sono disponibili in due misure. Sono perfetti per mantenere i cavi in ordine nelle aree di trasformazione alimentare.



Caratteristiche e opzioni

- Rilevabili al metal detector
- Visibili ai raggi X
- Riutilizzabili
- Dimensioni:
Piccolo, per 11 cavi:
29 mm (7/16 - 1 1/8")
Grande, per 23 cavi:
50 mm (7/8 - 2")

Colore: ■

CODICE PRODOTTO: 802-S089-T020, 802-S089-T020

Sigilli di sicurezza rilevabili al metal detector e visibili ai raggi X

FR: Joint de sécurité
 ES: Sello de seguridad
 DE: Sicherheitsband



Questi sigilli di sicurezza ad alta tenuta sono prodotti in polipropilene e contengono un additivo metallico che li rende rilevabili alle attrezzature di rilevamento standard.



Caratteristiche e opzioni

CONFEZIONE DA 100



Colori: Standard
 Soggetto a quantitativo minimo di acquisto

APPLICAZIONI:

Carrelli a gabbia, sacchi e sacchetti, scatole, fusti, coperchi per cisterne, valvole

STAMPABILI CON IL LOGO AZIENDALE, NUMERI SEQUENZIALI O CODICI A BARRE

(soggetto a quantitativo minimo di acquisto e a un costo aggiuntivo)

REGOLABILE PER SIGILLARE PRODOTTI DI VARIE DIMENSIONI

DIMENSIONI:

piccola - targhetta 46 x 17 mm (1 13/16 x 11/16")
 lunghezza nastro 126 o 228 mm (4 15/16 or 9")
 grande - targhetta 39 x 31 mm (1 9/16 x 1 1/4")
 lunghezza nastro 265 o 360 mm (10 7/16 o 14 3/16")

In Partnership with
BROGS

CODICE PRODOTTO: 847-S956-PO (Piccolo) 847-S955-PO (Grande)

Più codici prodotto disponibili. Ci contatti per ricevere il listino prezzi completo.

Targhette di identificazione rilevabili al metal detector e ai raggi X

FR: Étiquettes de traçabilité
 ES: Etiquetas de trazabilidad
 DE: Nachverfolgbare Etiketten



FORO PRETAGLIATO

IDEALE PER TAMPOGRAFIA E INCISIONE LASER

Queste targhette di identificazione rilevabili sono disponibili in nove colori e sono indicate per una vasta gamma di applicazioni nell'industria alimentare.

Caratteristiche e opzioni

CONFEZIONE DA 50



Colori:



DIMENSIONI:

piccola 25 x 55 x 1,6 mm (1 x 2 3/16 x 1/16")
 grande 70 x 60 x 1,6 mm (2 3/4 x 2 3/8 x 1/16")

ALTRE MISURA DISPONIBILI SU RICHIESTA

CODICE PRODOTTO: 205-A65

125

Detectamet

Targhette di identificazione a dischetto rilevabili al metal detector e ai raggi X

FR: Étiquettes d'identification en plastique

ES: Etiquetas identificativas plásticas

ES: Etiquetas identificativas plásticas

Queste targhette di identificazione a dischetto sono disponibili in due dimensioni e nove colori. Sono indicate per identificare gli articoli o posizionare avvisi.

Caratteristiche e opzioni

CONFEZIONE DA 10



Colori:

IDEALE PER TAMPOGRAFIA E INCISIONE LASER

ANELLO APRIBILE ACQUISTABILE CON UN COSTO AGGIUNTIVO



*anello apribile non incluso

ALTRE MISURE DISPONIBILI SU RICHIESTA

FORO PRETAGLIATO

DIMENSIONI:

Piccola 85 mm (3 3/8") spessore diam. x 2,8 mm (1/8")

Grande 110 mm (4 5/16") spesso diam. x 2,8 mm (1/8")

CODICE PRODOTTO: 213-PO

Numerazione progressiva disponibile per tutti i prodotti • Ci contatti per ricevere il catalogo completo.

Targhette di identificazione con fascetta richiudibile rilevabili al metal detector e ai raggi X

FR: Étiquettes plastiques réutilisables

ES: Etiquetas plásticas reutilizables

DE: Wiederverwendbare Plastiketiketten

Queste targhette riutilizzabili sono disponibili in nove colori. Sono indicate per molteplici usi, inclusa l'etichettatura dei macchinari.

Caratteristiche e opzioni

CONFEZIONE DA 25



Colori:

IDEALI PER TAMPOGRAFIA E INCISIONE LASER

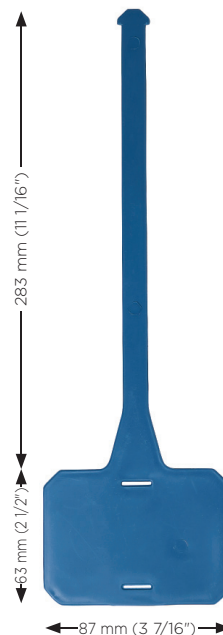

DIMENSIONI:

Lunghezza 283 mm (11 1/4")

Testa 63 x 87 mm (2 1/2 x 3 7/16")

RIUTILIZZABILI

CODICE PRODOTTO: 550

Targhette di identificazione e segnalazione blocco rilevabili al metal detector e ai raggi X

FR: Étiquette de verrouillage avec identification

ES: Etiqueta identificativa de cierre

DE: Absperrungs- und Kennzeichnungsetikett

Queste targhette riutilizzabili sono disponibili in nove colori. Indicate per la segnalazione di avvisi.

RIUTILIZZABILE

**IDEALI PER
TAMPOGRAFIA E
INCISIONE LASER**



Caratteristiche e opzioni

CONFEZIONE
DA
10

**METAL
DETECTABLE**

**X-RAY
VISIBLE**

**MADE IN
BRITAIN**

Colori:



DIMENSIONI:

70 x 123 x 2,8 mm
(2 3/4 x 4 13/16 x 1/8")

**CON O SENZA
SEGNALAZIONE
BLOCCO**

CODICE PRODOTTO: 213

Più codici prodotto disponibili. Ci contatti per ricevere il listino prezzi completo.

Distributore di coperture per contenitori in acciaio inossidabile rilevabile al metal detector e ai raggi X

FR: Distributeur de housses de poubelle en acier inoxydable

ES: Expendedor de cubiertas para contenedores de acero inoxidable

DE: Spender aus Edelstahl für Einweg-Vorratsbehälterabdeckungen

Questo distributore di coperture per contenitore in acciaio inossidabile 304 presenta un indicatore di livello laterale e può contenere 250 coperture.

**INSTALLABILE
A PARETE**

**ADATTO
ALL'INCISIONE
LASER**

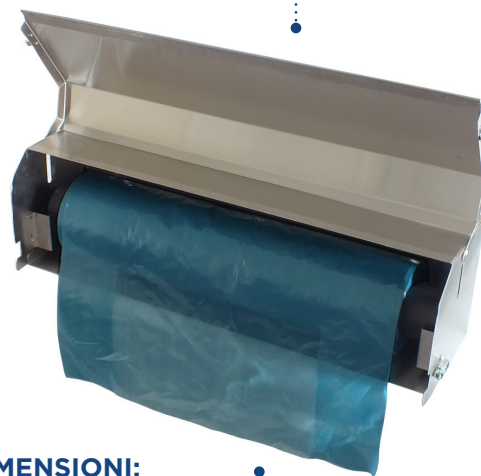

DIMENSIONI:

770 x 220 x 220 mm
(30 5/16 x 8 11/16 x 8 11/16")

Caratteristiche e opzioni

CONFEZIONE
DA
1

**METAL
DETECTABLE**

**X-RAY
VISIBLE**

Colore:



CODICE PRODOTTO: 589-T198

In Partnership
with

BROGS

127

detectamet

Soluzioni di copertura per contenitori rilevabili e non rilevabili al metal detector

FR: Housses de poubelle jetables

ES: Cubiertas para contenedores desechables

DE: Einwegabdeckung für Vorratsbehälter



Queste coperture monouso per contenitori sono prodotte in polietilene rilevabile o non rilevabile. Sono idonee all'uso nell'industria alimentare.

Caratteristiche e opzioni

CONFEZIONE
DA
250

 **METAL
DETECTABLE**

(se richiesto)

PER CONTENITORI DA
200-300 LITRI
(53-79 GAL)

NEGLI STATI UNITI
È DISPONIBILE
SOLO LA VERSIONE
RILEVABILE

DIMENSIONI:

Lunghezza 830 mm (32 11/16")
Larghezza 620 mm (24 7/16")
Bordo 120 mm (4 3/4")

SPESSORE

38 micron (1,5 mils)

ALTRE MISURE
DISPONIBILI SU
RICHIESTA

COLORI:



CODICE PRODOTTO: 545-A6

In Partnership
with
BROS

128

etectamet

Contenitore XL rilevabile al metal detector

FR: Bac fourre-tout extra-large

ES: Contendor extra grande

DE: Extra großer stoffabfalleimer

Questo nuovo contenitore XL rilevabile è prodotto in un esclusivo polimero contenente un additivo rilevabile al metal detector.

DIMENSIONI:

esterno 1200 (L) x 1000 (P) x 740 (A) mm
(47 1/4 x 39 3/8 x 29 1/8")

VOLUME:

600 litri
(158,5 US gal)

Caratteristiche e opzioni



TARA: 42 kg (92,5 lbs)

CARICO MAX INDIVIDUALE: 1200 kg (2645,5 lbs)

CARICO MAX IMPILATO: 5000 kg (11023,1 lbs)

Colore:



RIUTILIZZABILI

CODICE PRODOTTO: 129-S932-P01

Più codici prodotto disponibili. Ci contatti per ricevere il listino prezzi completo.

Coperture per contenitore XL rilevabili al metal detector e ai raggi X

FR: Couvercle de poubelle multidimensions

ES: Cubierta para contenedores de varios tamaños

DE: Behälterdeckel in Multigröße

Queste coperture per contenitore XL sono rilevabili e riutilizzabili. Idonee all'uso nell'industria alimentare.

Caratteristiche e opzioni



DIMENSIONI:

600 - 2200 mm x 500 - 1750 mm
(23 5/8 - 86 5/8 x 19 11/16 - 68 7/8")

Colore: altri colori disponibili su richiesta



MADE IN BRITAIN

CODICE PRODOTTO: 129-S932-P01

In Partnership with
BROGS

129

detectamet

Sacchi e rivestimenti in polietilene rilevabili al metal detector

FR: Sacs et doublures en polyethylene

ES: Bolsa y revestimientos de polietileno

DE: Plastiktüte Taschen und Folien

La contaminazione da corpi esterni è dovuta prevalentemente all'imballaggio difettoso dei prodotti. Per questo, Detectamet ha sviluppato una linea di sacchi e rivestimenti in polietilene rilevabile. Questo è un prodotto personalizzato. Per ulteriori informazioni, La invitiamo a contattare il nostro team di vendita.

DIMENSIONI: QUESTO È UN PRODOTTO SU MISURA QUALSIASI FORMATO DISPONIBILE SU RICHIESTA



Caratteristiche e opzioni

CONFEZIONE DA CONFERMARE



Colori:

IDEALI PER MOLTE APPLICAZIONI:

- SACCHETTI PER ALIMENTI
- SACCHETTI DELLA SPAZZATURA
- RIVESTIMENTI PER SCATOLE
- SACCHI INGREDIENTI RESISTENTI
- COPERTURE PER CONTENITORI XL
- COPRI PALLET
- PELLICOLE E RIVESTIMENTI

CODICE PRODOTTO: 871-PO

Numerazione progressiva disponibile per tutti i prodotti • Ci contatti per ricevere il catalogo completo.

Pellicola per pallet rilevabile al metal detector

FR: Film d'emballage pour palettes

ES: Plástico para retractilar palets

DE: Palettenfolie

La contaminazione da corpi esterni è dovuta prevalentemente all'imballaggio difettoso dei prodotti. Per questo, Detectamet ha sviluppato una pellicola per pallet in polietilene rilevabile.



Caratteristiche e opzioni

ROTOLO DA 1



Colori:

DIMENSIONI:

Piccola 200 m (656") x 400 mm (15 3/4") x 30 micron (1,2 mils) diam. interno 75 mm (3")

Grande 800 m (2625") x 500 mm (19 11/16") x 30 micron (1,2 mils) diam. interno 75 mm (3")

CODICE PRODOTTO: 871-PO

Mollette per sacco rilevabili al metal detector

FR: Pince de préhension/de fermeture

ES: Sujetador/sellador para bolsas

DE: Beutelgreifer / Beutelverschliesser

Queste mollette per sacco riutilizzabili di colore blu sono disponibili in due misure. Sono indicate per l'uso negli ambienti di trasformazione alimentare.

Caratteristiche e opzioni

CONFEZIONE
DA
5

RIUTILIZZABILI

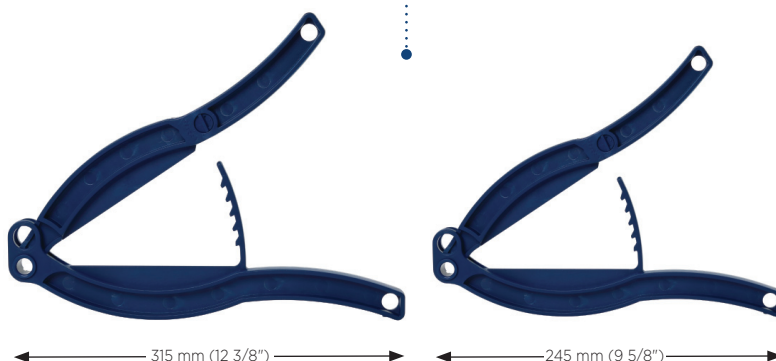

DIMENSIONI:

Piccola: lunghezza 245 mm (9 5/8")

Grande: lunghezza 315 mm (12 3/8")



METAL
DETECTABLE

X-RAY
VISIBLE

Colore:

CODICE PRODOTTO: 805-S231-T098S (Piccola), 805-S886-T098 (Grande)

Più codici prodotto disponibili. Ci contatti per ricevere il listino prezzi completo.

Clip chiudi-sacco rilevabili al metal detector e ai raggi X

FR: Clip/baguette de fermeture de sac

ES: Broche/cierre para bolsas

DE: Tütenklammer / Tütenverschluss

Queste clip chiudi-sacco di colore blu sono completamente rilevabili e disponibili in due dimensioni. Si prestano a molteplici usi negli stabilimenti alimentari, ad esempio per la conservazione degli ingredienti.

Caratteristiche e opzioni

CONFEZIONE
DA
5

IDEALE PER
TAMPOGRAFIA

RIUTILIZZABILI



DIMENSIONI:

piccola: lunghezza 178 mm (7")

grande: lunghezza 362 mm (14 1/4")



METAL
DETECTABLE

X-RAY
VISIBLE

Colore:

CODICE PRODOTTO: 804-S910 (Piccola), 804-S236 (Grande)

In Partnership
with
BROS

131

detectamet

Pannello porta-attrezzi

FR: Panneau porte-outils
 ES: Tablero de herramientas
 DE: Shadow Boards



ALTRE MISURE
 DISPONIBILI SU
 RICHIESTA

**MADE IN
 BRITAIN**

Il nostro pannello porta-attrezzi è largamente utilizzato nell'industria alimentare. Consente di riporre ordinatamente gli attrezzi ed è completamente personalizzabile.

Caratteristiche e opzioni

- Fa risparmiare tempo
- Riduce il rischio di contaminazione crociata
- Completamente personalizzabile
- Fornito con accessori su misura per appendere gli attrezzi
- Dimensione in figura: 950 x 1650 mm (37 3/8 x 64 15/16")
- Altri formati disponibili su richiesta
- Visite in sito disponibili su richiesta

Colori:

CODICE PRODOTTO: 621-P06

Gabbia di sicurezza

FR: Cages de sécurité
 ES: Jaulas de seguridad
 DE: Kasten mit Sicherheitsgitter



ALTRE MISURE
 DISPONIBILI SU
 RICHIESTA

**MADE IN
 BRITAIN**

Questa gabbia di sicurezza con chiusura a chiave è utile per mantenere gli utensili al sicuro. Uno strumento importante nei sistemi di tracciabilità aziendale interna.

Caratteristiche e opzioni

- Rilevabile al metal detector
- Visibile ai raggi X
- Riduce il rischio di contaminazione crociata
- Completamente personalizzabile
- Fornita con accessori su misura per appendere gli attrezzi
- Chiusura a chiave
- Dimensione in figura: 350 x 75 x 500 mm (13 3/4 x 2 15/16 x 19 11/16")
- Altri formati disponibili su richiesta
- Visite in sito disponibili su richiesta

Colori:

CODICE PRODOTTO: 621-P45

In Partnership
 with
BROGS

132

detectamet

Detectamet offre servizio di **marcatura** e **numerazione** **progressiva**

Il sistema di numerazione progressiva è indicato per molti prodotti, tra cui sicuramente i coltelli. Detectamet realizza questo servizio nei suoi impianti usando una macchina per incisione a laser.

La numerazione progressiva assicura la tracciabilità completa ed è particolarmente rilevante nei processi ad elevato rischio, in cui è ancora più importante eliminare qualsiasi tipo di contaminazione.

Grazie al servizio di incisione laser di Detectamet, i nostri clienti possono incidere numeri sequenziali sui loro prodotti usufruendo di un buon rapporto qualità-prezzo.

Perché non completare i prodotti rilevabili con il logo della sua azienda?

Il nostro servizio di tampografia fornisce una stampa monocromatica o bicromatica di qualità superiore su oggetti 3D di forma irregolare, curva e testurizzata, perfetto per i nostri prodotti.

Nei casi in cui le tecniche di tampografia e incisione laser non siano indicate per la natura specifica del prodotto, possiamo stampare il logo aziendale nella fase di produzione (ad esempio, targhette a striscia e articoli per test). Per ulteriori informazioni, contatti il nostro team di vendita.

Non trova quello che sta cercando?

Sta cercando un prodotto rilevabile per uno specifico progetto o applicazione?

Nessun problema! Il team Detectamet è a disposizione per discutere la migliore soluzione per le sue esigenze.



Coltelli di sicurezza e coltelli a serramanico rilevabili al metal detector e ai raggi X



FR: Couteaux de sécurité

ES: Cuchillos de seguridad

DE: Sicherheitsmesser

134

Coltelli di sicurezza

Lame di ricambio	135
Applicazioni	136
SK104 Coltello di sicurezza monouso con lama retrattile automatica rilevabile al metal detector	137
SK102 Coltello di sicurezza in alluminio per lavori pesanti rilevabile al metal detector	137
SK108 Coltello di sicurezza monouso con uncino, rilevabile al metal detector	138
SK107 Coltello di sicurezza monouso con lama protetta e taglia nastro rilevabile al metal detector	138
SK119 Coltello di sicurezza rilevabile al metal detector	139
SK120 Coltello di sicurezza per lavori pesanti rilevabile al metal detector	139
SK116 Cutter per imballaggi monouso con lama protetta rilevabile al metal detector	140

SK122 Coltello di sicurezza monouso con doppia lama protetta rilevabile al metal detector	140
SK118 Coltello di sicurezza con lama protetta per lavori pesanti rilevabile al metal detector	141
SK109 Coltello di sicurezza con lama protetta per lavori pesanti rilevabile al metal detector	141
SK117 Coltello di sicurezza monouso con lama protetta e uncino retrattile rilevabile al metal detector	142
SK126 Coltello di sicurezza con lama protetta e taglia nastro rilevabile al metal detector	142
SK127 Coltello di sicurezza monouso con lama protetta e taglia nastro	143
SK124 Coltello di sicurezza rilevabile al metal detector	143
SK121 Cutter per imballaggi in plastica monouso con lama protetta rilevabile al metal detector	144
SK106 Coltello di sicurezza monouso con lama protetta rilevabile al metal detector	144

SK123 Coltello ad anello monouso rilevabile al metal detector	144
SK112 Cutter per lavori pesanti rilevabile al metal detector	145
SK111 Cutter con uncino per lavori pesanti rilevabile al metal detector	145
SK115 Coltello di sicurezza con doppia lama protetta e taglia nastri rilevabile al metal detector	145
SK125 Coltello di sicurezza con lama retrattile automatica in acciaio inossidabile rilevabile al metal detector e ai raggi X	145

Coltelli a serramanico

Lama a "zampa di agnello"	146
Lama a "zampa di pecora"	146
Lama clip-point	146
Lama per potatura	147
Lama multi-uso	147
Lama per potatura	147
Lama a goccia	147

COLTELLI DI SICUREZZA

Offriamo una gamma completa di coltelli di sicurezza per qualsiasi applicazione.

I coltelli di sicurezza sono strumenti essenziali per aprire gli imballaggi in modo sicuro e per prevenire il rischio di contaminazione.

Alcuni modelli presentano una lama retrattile montata a molla, altri hanno lame completamente protette.

Ma non basta un solo coltello di sicurezza per svolgere tutti i lavori! Perché si romperebbe, costringendo l'operatore a ricorrere a metodi di lavoro poco sicuri.

Le seguenti domande sono utili per determinare il coltello più adatto al lavoro da svolgere:

- **Quale materiale devi tagliare?**
- **Cosa puoi utilizzare?**
(ad es. lame esposte o protette)
- **Quale strumento stai usando attualmente?**

Lame di ricambio

DESCRIZIONE	QUANTITÀ	CODICE PRODOTTO
SK102 Lame trapezoidali	10	618-P32-K005-T073
SK119 Lame trapezoidali	10	618-P32-K005-T388
SK119 Lame arrotondate	10	618-P32-K007-T388
SK119 Lame a uncino	10	618-P45-K119-T197
SK120 Lame trapezoidali	10	618-P32-K005-T388
SK118 Lame diritte	10	618-P32-K002-T387
SK109 Lame diritte	10	618-P32-K002-T075
SK109 Lame a uncino	10	618-P32-K001-T075
SK126 Lame diritte	10	618-P32-K003-T530
SK124 Lame diritte	10	618-P32-K002-T520
SK112 Lame diritte	10	618-P32-K002-T077
SK111 Lame a uncino	10	618-P40-K001-T076
SK125 Lame trapezoidali	10	618-P32-K005-T514



MADE IN BRITAIN

Applicazioni coltelli

	Lame di ricambio	Cartone	Imballaggi in plastica	Sacchi e sacchetti in plastica	Reti in plastica	Nastro adesivo in plastica	Pluriball	Cinghie in plastica
SK104 Coltello di sicurezza monouso 615-K104-T184-P01		✓	✓			✓		
SK102 Coltello di sicurezza in alluminio per lavori pesanti 615-K102-T038-P30	✓	✓	✓	✓	✓*	✓	✓	✓
SK108 Coltello di sicurezza monouso con uncino 615-K108-T194-P01		✓	✓		✓	✓	✓	✓
SK108 Coltello di sicurezza monouso con uncino 615-K108-T193-P01			✓		✓	✓	✓	✓
SK108 Coltello di sicurezza monouso senza uncino 615-K108-T192-P01			✓		✓	✓	✓	✓
SK107 Coltello di sicurezza monouso con lama protetta e taglia nastro 615-K107-T031-P01		✓	✓	✓	✓	✓	✓	✓
SK119 Coltello di sicurezza 615R-K119-T037-A117	✓	✓	✓	✓	✓	✓	✓	✓
SK120 Coltello di sicurezza per lavori pesanti 615R-K120-T037-A118	✓	✓	✓	✓	✓	✓	✓	✓
SK116 Cutter per imballaggi monouso con lama protetta 615-K116-T035-P01		✓	✓	✓	✓	✓	✓	✓
SK122 Coltello di sicurezza monouso con doppia lama protetta 615-K122-T184-P01		✓	✓	✓	✓*	✓		✓
SK118 Coltello di sicurezza con lama protetta per lavori pesanti 615-K118-T197-P01	✓	✓	✓		✓	✓	✓	✓
SK109 Coltello di sicurezza con lama protetta 615-K109-T195-P01	✓	✓	✓		✓	✓	✓	✓
SK117 Coltello di sicurezza monouso con lama protetta e uncino retrattile 615-K117-T196-P01		✓	✓		✓	✓	✓	✓
SK126 Coltello di sicurezza con lama protetta e taglia nastro 615-K126-T184-P01	✓	✓	✓	✓		✓		✓
SK127 Coltello di sicurezza con lama protetta e taglia nastro monouso 615-K127-T538-P01			✓	✓		✓		✓
SK124 Coltelli di sicurezza 615-K124-T184-P01	✓	✓	✓	✓		✓		✓
SK121 Cutter per imballaggi in plastica monouso con lama protetta 615-K121-T184-P01			✓			✓		
SK106 Coltello di sicurezza monouso con lama protetta 615-K106-T030-P01			✓	✓	✓		✓	✓
SK123 Coltello ad anello monouso 615-K123-T184-P01			✓					
SK112 Cutter per lavori pesanti 615-K112-T034-P27	✓	✓	✓			✓	✓	✓
SK111 Cutter con uncino per lavori pesanti 615-K111-T033-P01	✓	✓	✓			✓	✓	✓
SK115 Coltello di sicurezza con doppia lama protetta e taglia nastro 615-K115-T132-P01		✓	✓	✓	✓	✓	✓	✓
SK125 Coltello di sicurezza in acciaio inossidabile 615-K125-T513-P45	✓	✓	✓	✓	✓			

* Soggetto a test

SK104 Coltello di sicurezza monouso con lama retrattile automatica rilevabile al metal detector

FR: Couteau de sécurité à lame jetable

ES: Navaja de seguridad con hoja desechable

DE: Sicherheitsmesser mit Einwegklinge

Questo coltello di sicurezza monouso e rilevabile è leggero e compatto. Ideale per tagliare gli imballaggi.

USO
AMBIDESTRO

ADATTO
ALL'INCISIONE
LASER

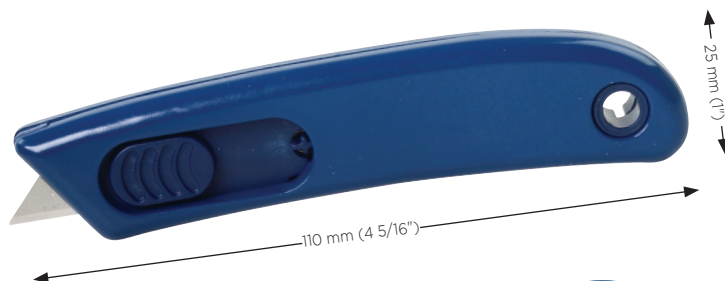

Caratteristiche e opzioni

CONFEZIONE
DA
5



Colore: ■

LAMA IN
ACCIAIO
INOSSIDABILE

LAMA
RETRATTILE
AUTOMATICA



CODICE PRODOTTO: 615-K104-T184-P01

Più codici prodotto disponibili. Ci contatti per ricevere il listino prezzi completo.

SK102 Coltello di sicurezza in alluminio per lavori pesanti rilevabile al metal detector

FR: Couteau de sécurité robuste

ES: Navaja de seguridad de alta resistencia

DE: Extrastarkes Sicherheitsmesser

Questo coltello di sicurezza rilevabile per lavori pesanti è perfetto per tagliare gli imballaggi, incluso il cartone.

LAMA A DOPPIO
FILO IN ACCIAIO
INOSSIDABILE

USO
AMBIDESTRO

ADATTO
ALL'INCISIONE
LASER

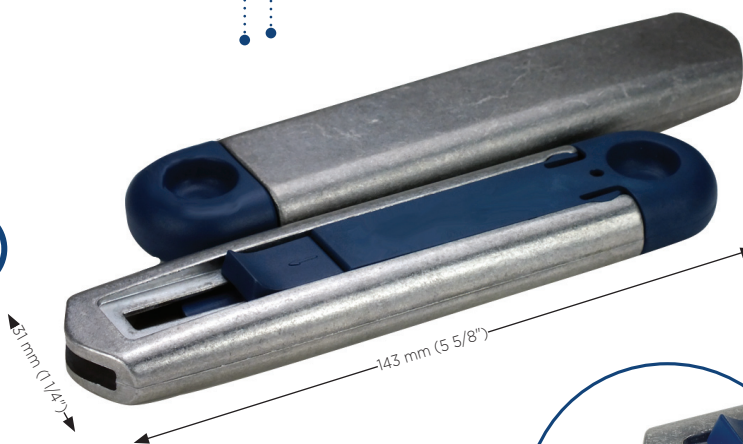

Caratteristiche e opzioni

CONFEZIONE
DA
1



Colore: ■

CORPO IN
ALLUMINIO CON
COMPONENTI
IN PLASTICA DI
COLORE BLU

LAMA
RETRATTILE
SEMI-
AUTOMATICA

DISPONIBILITÀ
DI LAME DI
RICAMBIO
REVERSIBILI

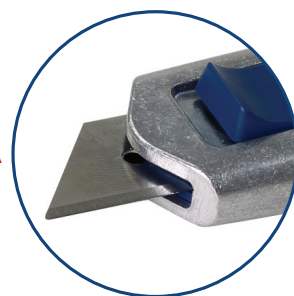

CODICE PRODOTTO: 615-K102-T038-P30

SK108 Coltello di sicurezza monouso con uncino rilevabile al metal detector

FR: Couteau de sécurité multi-usage

ES: Navaja de seguridad multifunción

DE: Mehrzweck-Sicherheitsmesser

Questo è un coltello di sicurezza leggero, monouso e rilevabile. Presenta una lama protetta e (in opzione) un uncino e un taglia nastro. È indicato per l'uso leggero.

Caratteristiche e opzioni

CONFEZIONE DA 5



Colori:

LAMA PROTETTA IN ACCIAIO INOSSIDABILE

ADATTO ALL'INCISIONE LASER



CODICE PRODOTTO: 615-K108-T19

Numerazione progressiva disponibile per tutti i prodotti • Ci contatti per ricevere il catalogo completo.

SK107 Coltello di sicurezza monouso con lama protetta e taglia nastro rilevabile al metal detector

FR: Cutter pour emballage robuste

ES: Cortador de envoltorios de alta resistencia

DE: Kraftschneidwerkzeug

Questo coltello di sicurezza monouso e rilevabile è indicato per i lavori pesanti. Presenta lame protette e un taglia nastro. Indicato per tagliare qualsiasi tipo di imballaggio.

Caratteristiche e opzioni

CONFEZIONE DA 5

L'INCLINAZIONE OPPOSTA ALL'ESTREMITÀ DEL COLTELLO RIDUCE LA FRIZIONE PER UN TAGLIO PIÙ EFFICACE

IDEALE PER INCISIONE LASER



Colori:

MONOPEZZO

LAMA PROTETTE IN ACCIAIO INOSSIDABILE

USO AMBIDESTRO

FORO PER CORDINO

CODICE PRODOTTO: 615-K107-T031-PO

SK119 Coltello di sicurezza rilevabile al metal detector

FR: Couteau de sécurité à lame rétractable

ES: Navaja de seguridad con hoja retráctil

DE: Sicherheitsmesser mit einziehbarer Klinge

Questo coltello di sicurezza rilevabile è dotato di un meccanismo di blocco che **retrae automaticamente la lama in caso di movimenti bruschi**. Indicato per tagliare qualsiasi tipo di imballaggio.

LAMA
RETRATTILE
AUTOMATICA



USO
AMBIDESTRO

CHIAVE DI
SICUREZZA PER
UNA SOSTITUZIONE
CONTROLLATA
DELLA LAMA



Caratteristiche e opzioni

CONFEZIONE
DA
1



Colore:

LAMA IN ACCIAIO
INOSSIDABILE

IDEALE PER
INCISIONE
LASER

DISPONIBILI LAME
DI RICAMBIO A
DOPPIO FILO

CODICE PRODOTTO: 615R-K119-T037-A117

Più codici prodotto disponibili. Ci contatti per ricevere il listino prezzi completo.

SK120 Coltello di sicurezza per lavori pesanti rilevabile al metal detector

FR: Couteau de sécurité robuste

ES: Cuchillo de seguridad de alta resistencia

DE: Extrastarkes Sicherheitsmesser

Questo coltello di sicurezza per lavori pesanti e rilevabile è dotato di un meccanismo di blocco che **retrae automaticamente la lama in caso di movimenti bruschi**. Indicato per tagliare qualsiasi tipo di imballaggio. Grazie al porta-lama in alluminio, la lama risulta facile da sostituire. Questo è particolarmente importante se il coltello è usato prevalentemente per tagliare cartone (consumo intensivo della lama).

USO
AMBIDESTRO

CHIAVE DI
SICUREZZA PER
UNA SOSTITUZIONE
CONTROLLATA
DELLA LAMA



Caratteristiche e opzioni

CONFEZIONE
DA
1



Colore:

LAMA IN
ACCIAIO
INOSSIDABILE

IDEALE PER
INCISIONE
LASER

DISPONIBILI LAME
DI RICAMBIO A
DOPPIO FILO

CODICE PRODOTTO: 615R-K120-T037-A118

In Partnership
with
BROGS

139

etectamet

SK116 Cutter per imballaggi monouso con lama protetta rilevabile al metal detector

FR: Cutter à sac

ES: Cortador de bolsas en forma de cisne

DE: Tütenschneider in Schwanform

Questo cutter per imballaggi monouso e rilevabile include un taglia nastro aggiuntivo. La punta affilata è utile per perforare i materiali e per il lavoro generico in magazzino.

Caratteristiche e opzioni

CONFEZIONE DA 5



Colore:

USO
AMBIDESTRO

L'INCLINAZIONE
OPPOSTA
ALL'ESTREMITÀ DEL
COLTELLO RIDUCE
LA FRIZIONE PER UN
TAGLIO PIÙ EFFICACE



MONOPEZZO

FORO PER
CORDINO

ADATTO
ALL'INCISIONE
LASER

LAMA PROTETTA
IN ACCIAIO
INOSSIDABILE

CODICE PRODOTTO: 615-K116-T035-P01

Numerazione progressiva disponibile per tutti i prodotti • Ci contatti per ricevere il catalogo completo.

SK122 Coltello di sicurezza monouso con doppia lama protetta rilevabile al metal detector

FR: Couteau de sécurité compact à double lame

ES: Navaja de seguridad compacta de hoja doble

DE: Kompaktes Sicherheitsmesser mit Doppelklinge

Un coltello di sicurezza economico, monouso e rilevabile. Grazie alle due lame di taglio, dura più a lungo e riduce il consumo di plastica. Indicato per qualsiasi tipo di imballaggio.

Caratteristiche e opzioni

CONFEZIONE DA 5



Colore:

DUE LAME
PROTETTE
IN ACCIAIO
INOSSIDABILE

MONOPEZZO

FORO PER
CORDINO

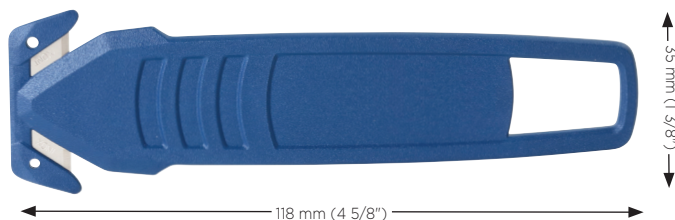

USO
AMBIDESTRO

ADATTO
ALL'INCISIONE
LASER

CODICE PRODOTTO: 615-K122-T184-P01

SK118 Coltelli di sicurezza con lama protetta per lavori pesanti rilevabili al metal detector

FR: Couteau de sécurité robuste

ES: Navaja de seguridad de alta resistencia

DE: Extrastarkes Sicherheitsmesser

Questo coltello di sicurezza rilevabile per lavori pesanti è dotato di una lama reversibile sostituibile ed è disponibile nelle versioni con o senza uncino retrattile. Indicato per qualsiasi tipo di imballaggio.

Caratteristiche e opzioni

CONFEZIONE DA 1

METAL
DETECTABLE

MADE IN
BRITAIN

Colore: ■



STANDARD
(T192)

L'INCLINAZIONE
OPPOSTA
ALL'ESTREMITÀ DEL
COLTELLO RIDUCE
L'ATTRITO PER UN
TAGLIO PIÙ EFFICACE

LAMA
PROTETTA
IN ACCIAIO
INOSSIDABILE

IDEALE PER
INCISIONE
LASER



DISPONIBILITÀ
DI LAME DI
RICAMBIO
REVERSIBILI

USO
AMBIDESTRO

UNCINO
RETRATTILE
OPZIONALE

CODICE PRODOTTO: 615-K118-T197-P01

Più codici prodotto disponibili. Ci contatti per ricevere il listino prezzi completo.

SK109 Coltello di sicurezza con lama protetta per lavori pesanti rilevabile al metal detector

FR: Couteau de sécurité à lame crochet

ES: Navaja de seguridad con hoja en gancho

DE: Sicherheitsmesser mit Hakenklinge

Questo coltello di sicurezza rilevabile e leggero è dotato di una lama protetta, un uncino e un taglia nastro (opzionali), oltre a lame reversibili sostituibili. Indicato per qualsiasi tipo di imballaggio.

Caratteristiche e opzioni

CONFEZIONE DA 5

METAL
DETECTABLE

MADE IN
BRITAIN

Colore: ■



STANDARD
(T192)



LAMA
(T193)

FORO PER
CORDINO

LAMA
PROTETTA
IN ACCIAIO
INOSSIDABILE

IDEALE PER
INCISIONE
LASER



DISPONIBILITÀ
DI LAME DI
RICAMBIO
REVERSIBILI

USO
AMBIDESTRO

UNCINO E
TAGLIA NASTRO
OPZIONALI

CODICE PRODOTTO: 615-K109-T195-P01

In Partnership
with

BROGS

141

detectamet

SK117 Coltello di sicurezza monouso con lama protetta e uncino retrattile rilevabile al metal detector

FR: Couteau de sécurité à lame crochet rétractable

ES: Navaja de seguridad con hoja en gancho retráctil

DE: Sicherheitsmesser mit einziehbarer Hakenklinge

Questo coltello di sicurezza rilevabile e monouso è dotato di un uncino auto-retrattile ed è indicato per gli imballaggi in plastica.

Caratteristiche e opzioni

CONFEZIONE DA 5

METAL
DETECTABLE

MADE IN
BRITAIN

Colore:

L'INCLINAZIONE OPPOSTA ALL'ESTREMITÀ DEL COLTELLO RIDUCE LA FRIZIONE PER UN TAGLIO PIÙ EFFICACE

LAMA PROTETTA IN ACCIAIO INOSSIDABILE

IDEALE PER INCISIONE LASER



CODICE PRODOTTO: 615-K117-T196-P01

Numerazione progressiva disponibile per tutti i prodotti • Ci contatti per ricevere il catalogo completo.

SK126 Coltello di sicurezza con lama protetta e taglia nastro rilevabile al metal detector

FR: Couteau de sécurité avec lame fermée et coupe-bande

ES: Cuchillo de seguridad con hoja oculta y cortador de cinta

DE: Sicherheitsmesser mit abgedeckter Klinge und Bandabschneider

Questo coltello di sicurezza rilevabile presenta una lama protetta, un taglia nastro e lame sostituibili a quattro taglienti. È indicato per qualsiasi tipo di imballaggio.

Caratteristiche e opzioni

CONFEZIONE DA 1

METAL
DETECTABLE

MADE IN
BRITAIN

Colore:

SERVIZIO DI SOSTITUZIONE LAME A QUATTRO TAGLIENTI

LAMA PROTETTA IN ACCIAIO INOSSIDABILE

IDEALE PER INCISIONE LASER



CODICE PRODOTTO: 615-K126-T184-P01

SK127 Coltello di sicurezza con lama protetta e taglia nastro monouso

FR: Couteau de sécurité SK127 avec protège-lame et coupe-ruban

ES: SK127 navaja de seguridad con cortador de cinta y cuchilla cerrada

DE: SK127 sicherheitsmesser mit abgedeckter Klinge und bandabschneider

Questo coltello di sicurezza monouso e rilevabile presenta una lama protetta e un taglia nastro. È indicato per qualsiasi tipo di imballaggio.

Caratteristiche e opzioni

CONFEZIONE DA 5



Colore:



CODICE PRODOTTO: 615-K127-T538-P01

Più codici prodotto disponibili. Ci contatti per ricevere il listino prezzi completo.

SK124 Coltello di sicurezza rilevabile al metal detector

FR: Couteau de sécurité économique à lame rétractable

ES: Navaja de seguridad económica con hoja retráctil

DE: Preisgünstiges Sicherheitsmesser mit einziehbarer Klinge

Questo coltello di sicurezza rilevabile è in grado di tagliare la maggior parte degli imballaggi, incluso il cartone a due strati.

Caratteristiche e opzioni

CONFEZIONE DA 5



CORPO IN ACCIAIO INOSSIDABILE CON COMPONENTI IN PLASTICA BLU RILEVABILI

LAMA A DOPPIO FILO IN ACCIAIO INOSSIDABILE

USO AMBIDESTRO

SERVIZIO DI SOSTITUZIONE LAME A QUATTRO TAGLIENTI

Colore:

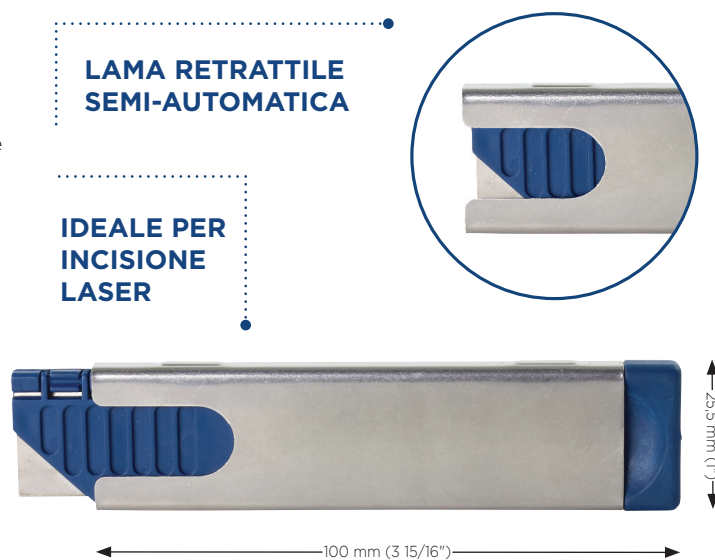

CODICE PRODOTTO: 615-K124-T184-P01

SK121 Cutter per imballaggi in plastica monouso con lama protetta rilevabili al metal detector

FR: Mini cutter coupe-film

ES: Minicortador de láminas de plástico

DE: Mini-Folienschneider

Questo mini-cutter rilevabile per gli imballaggi in plastica è dotato di una lama protetta. L'estremità appuntita è utile per forare gli imballaggi.

Caratteristiche e opzioni

CONFEZIONE
DA
5



MONOPEZZO

USO AMBIDESTRO



IDEALE PER
INCISIONE LASER

LAMA PROTETTA IN
ACCIAIO INOSSIDABILE

Colore:



CODICE PRODOTTO: 615-K121-T184-P01

Numerazione progressiva disponibile per tutti i prodotti • Ci contatti per ricevere il catalogo completo.

SK106 Coltello di sicurezza monouso con lama protetta rilevabile al metal detector

FR: Cutter pour emballage

ES: Cortador de envoltorios

DE: Schneidwerkzeug

CONFEZIONE
DA
5

Questo coltello di sicurezza leggero e rilevabile è dotato di una lama protetta e di un'estremità appuntita per forare gli imballaggi.



Caratteristiche e opzioni

- Rilevabile al metal detector
- Lama protetta in acciaio inossidabile
- Monopezzo
- Uso ambidestro
- Ideale per incisione laser

Colori:



**MADE IN
BRITAIN**

CODICE PRODOTTO: 615-K106-T030-P0

SK123 Coltello ad anello monouso rilevabile al metal detector

FR: Anneau pour couteau de sécurité

ES: Anillo con navaja de seguridad

DE: Sicherheitsmesserring

CONFEZIONE
DA
5

Questo coltello con anello integrato, monouso e rilevabile può essere indossato comodamente lasciando le mani libere. Indicato per tagliare gli imballaggi e le pellicole di plastica.



Caratteristiche e opzioni

- Rilevabile al metal detector
- Lama protetta in acciaio inossidabile
- Monopezzo
- Uso ambidestro
- Ideale per incisione laser

Colore:



CODICE PRODOTTO: 615-K123-T184-P01

SK112 Cutter con lama retrattile per lavori pesanti rilevabile al metal detector

FR: Cutter à lame Vari-guard rétractable

ES: Cortador de cajas con vari-guard retráctil

DE: Teppichmesser mit einziehbarem Vari-Schutz



Questo cutter con lama retrattile rilevabile per lavori pesanti è dotato di un meccanismo di sicurezza a molla. Con le sue lame reversibili e sostituibili, è indicato per tagliare qualsiasi tipo di imballaggio senza danneggiare il contenuto, inclusi gli imballaggi in plastica.



Caratteristiche e opzioni

- Rilevabile al metal detector
- Lama protetta in acciaio inossidabile
- Chiave di sicurezza per ricambio controllato della lama
- Foro per cordino
- Disponibilità di lame e uncini di ricambio
- Uso ambidestro
- Ideale per incisione laser

Colore:



CODICE PRODOTTO: 615-K112-T034-P27

SK111 Cutter a lama retrattile con uncino per lavori pesanti rilevabile al metal detector

FR: Cutter

ES: Cortador de cajas

DE: Teppichmesser



Questo cutter a lama retrattile per lavori pesanti rilevabile include un uncino, una lama protetta con meccanismo di sicurezza a molla e lame reversibili sostituibili. È indicato per tagliare qualsiasi tipo di imballaggio senza danneggiare il contenuto, inclusi gli imballaggi in plastica.



Caratteristiche e opzioni

- Rilevabile al metal detector
- Lama protetta in acciaio inossidabile
- Uncino per perforare i materiali
- Chiave di sicurezza per ricambio controllato della lama
- Disponibilità di lame di ricambio
- Foro per cordino
- Uso ambidestro
- Ideale per incisione laser

Colore:



CODICE PRODOTTO: 615-K111-T033-P01

Più codici prodotto disponibili. Ci contatti per ricevere il listino prezzi completo.

SK115 Coltello di sicurezza con doppia lama protetta e taglia nastro rilevabile al metal detector

FR: Couteau double lame

ES: Navaja de hoja doble en forma de cangrejo

DE: Krebsmesser mit Doppelklinge



Questo coltelli di sicurezza rilevabili e compatti includono un taglia nastro con lama smussata e doppie lame per la tecnica di taglio "push & pull".



Caratteristiche e opzioni

- Rilevabile al metal detector
- Lame protette in acciaio inossidabile
- Taglia nastro con lama smussata
- Monopezzo
- Foro per cordino
- Uso ambidestro
- Ideale per incisione laser

Colore:



CODICE PRODOTTO: 615-K115-T132-P01

SK125 Coltello di sicurezza con lama auto-retrattile in acciaio inossidabile rilevabile al metal detector e ai raggi X

FR: Couteau de sécurité rétractable en acier inoxydable

ES: Navaja de seguridad retráctil de acero inoxidable

DE: Sicherheitsmesser mit einziehbarer Klinge aus Edelstahl



Questo coltello di sicurezza con lama retrattile e rilevabile è prodotto in acciaio inossidabile.



Caratteristiche e opzioni

- Rilevabile al metal detector
- Visibile ai raggi X
- Lama retrattile automatica
- Certificato NSF
- Disponibilità di lame di ricambio
- Uso ambidestro
- Ideale per incisione laser

Colore:

CODICE PRODOTTO: 615-K125-T513-P45

I coltelli a serramanico rilevabili al metal detector e ai raggi X sono ideali per gli usi generici

In Partnership with
BROS



↑ **IMPUGNATURA RILEVABILE** ↑

Coltello a serramanico con lama a "zampa di agnello" rilevabile al metal detector e ai raggi X

FR: Couteau verrouillable avec lame lambfoot (pied d'agneau)

CONFEZIONE DA 1

ES: Navaja con hoja de espalda recta

DE: Feststellbares messer mit gerader klinge (lambfoot)

Questo coltello a serramanico per lavori pesanti presenta un'impugnatura di colore blu rilevabile. È dotato di una lama in acciaio inossidabile "a zampa di agnello", che lo rende indicato per usi generici.

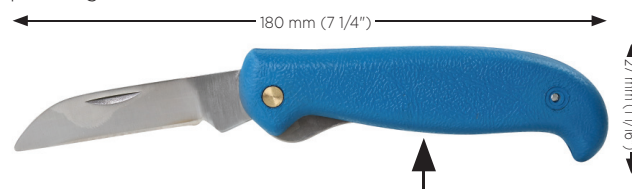

Caratteristiche e opzioni

RILEVABILE

- Rilevabile al metal detector
- Visibile ai raggi X
- Lama retrattile in acciaio inossidabile ad alto tenore di carbonio
- La lama presenta un filo piatto mentre il dorso è ricurvo verso la punta
- Catenella in opzione (a un costo aggiuntivo)
- Lunghezza della lama: 55 mm
- Ideale per tampografia e incisione laser
- Questo non è un coltello di sicurezza

Colore: ■

MADE IN BRITAIN

CODICE PRODOTTO: 605-T042-P01

Numerazione progressiva disponibile per tutti i prodotti • Ci contatti per ricevere il catalogo completo.

Coltello a serramanico con lama a "zampa di pecora" rilevabile al metal detector e ai raggi X

FR: Couteau verrouillable avec lame sheepfoot (pied de mouton)

CONFEZIONE DA 1

ES: Navaja con hoja de punta caida

DE: Feststellbares messer mit gerader klinge (sheepfoot)

Questo coltello a serramanico per lavori pesanti presenta un'impugnatura di colore blu rilevabile. È dotato di una lama in acciaio inossidabile "a zampa di pecora", che lo rende indicato per usi generici.



Caratteristiche e opzioni

RILEVABILE

- Rilevabile al metal detector
- Visibile ai raggi X
- Lama retrattile in acciaio inossidabile ad alto tenore di carbonio
- Lama con filo e dorso diritti, ricurvo verso l'estremità, per assicurare un taglio di precisione
- Catenella in opzione (a un costo aggiuntivo)
- Lunghezza della lama: 55 mm
- Ideale per tampografia e incisione laser
- Questo non è un coltello di sicurezza

Colore: ■

MADE IN BRITAIN

CODICE PRODOTTO: 605-T043-P01

Coltello a serramanico con lama clip-point Rilevabile al metal detector e ai raggi X

FR: Couteau verrouillable avec lame clip point

CONFEZIONE DA 1

ES: Navaja con hoja punta de clip

DE: Feststellbares messer mit clip-point-klinge

Questo coltello a serramanico per lavori pesanti presenta un'impugnatura di colore blu rilevabile. È dotato di una lama in acciaio inossidabile "clip-point", che lo rende indicato per usi generici.



Caratteristiche e opzioni

RILEVABILE

- Rilevabile al metal detector
- Visibile ai raggi X
- Lama retrattile in acciaio inossidabile ad alto tenore di carbonio
- Lama appuntita per forare i materiali
- Catenella in opzione (a un costo aggiuntivo)
- Lunghezza della lama: 70 mm
- Ideale per tampografia e incisione laser
- Questo non è un coltello di sicurezza

Colore: ■

MADE IN BRITAIN

CODICE PRODOTTO: 605-T044-P01

Coltello a serramanico con lama per potatura rilevabile al metal detector e ai raggi X

FR: Couteau verrouillable avec lame à élaguer

ES: Navaja de hoja serrada

DE: Feststellbares gärtnermesser



Questo coltello a serramanico per lavori pesanti presenta un'impugnatura di colore blu rilevabile. È dotato di una lama in acciaio inossidabile per potatura. Indicato per il giardinaggio, lavori agricoli e per uso generico.



Caratteristiche e opzioni RILEVABILE

- Rilevabile al metal detector
- Visibile ai raggi X
- Lama retrattile in acciaio inossidabile ad alto tenore di carbonio
- Lama ricurva e affilata sul filo concavo
- Catenella in opzione (a un costo aggiuntivo)
- Lunghezza della lama: 60 mm
- Ideale per tampografia e incisione laser
- Questo non è un coltello di sicurezza

Colore:



CODICE PRODOTTO: 605-T045-P01

Coltello a serramanico con lama multiuso in acciaio inossidabile rilevabile al metal detector e ai raggi X

FR: Couteau verrouillable en acier inoxydable avec lame tous usages

ES: Navaja de acero inoxidable multiusos

DE: Feststellbares Edelmessmesser Mit Allzweckklinge



Questo coltello a serramanico presenta una lama multiuso in acciaio inossidabile ad alto tenore di carbonio e un'impugnatura in acciaio inossidabile con finitura satinata. Indicato per il giardinaggio, i lavori agricoli e per uso generico.



Caratteristiche e opzioni

- Rilevabile al metal detector
- Visibile ai raggi X
- Lama retrattile in acciaio inossidabile ad alto tenore di carbonio
- Lama multiuso per diverse applicazioni
- Catenella in opzione (a un costo aggiuntivo)
- Lunghezza della lama: 70 mm
- Ideale per tampografia e incisione laser
- Questo non è un coltello di sicurezza

Colore:



CODICE PRODOTTO: 606-Q04-T220

Più codici prodotto disponibili. Ci contatti per ricevere il listino prezzi completo.

Coltello a serramanico in acciaio inossidabile con lama per potatura rilevabile al metal detector e ai raggi X

FR: Couteau verrouillable en acier inoxydable avec lame à élaguer

ES: Navaja de acero inoxidable con hoja serrada

DE: Feststellbares gärtnermesser aus edelstahl

Questo coltello a serramanico presenta una lama per potatura in acciaio inossidabile ad alto tenore di carbonio e un'impugnatura in acciaio inossidabile a finitura satinata. Indicato per il giardinaggio, per lavori agricoli e per uso generico.



Caratteristiche e opzioni

- Rilevabile al metal detector
- Visibile ai raggi X
- Lama retrattile in acciaio inossidabile ad alto tenore di carbonio
- Lama ricurva e affilata sul filo concavo
- Catenella in opzione (a un costo aggiuntivo)
- Lunghezza della lama: 70 mm
- Ideale per tampografia e incisione laser
- Questo non è un coltello di sicurezza

Colore:



CODICE PRODOTTO: 606-Q05-T223

Coltello a serramanico con lama a goccia in acciaio inossidabile rilevabile al metal detector e ai raggi X

FR: Couteau verrouillable en acier inoxydable avec lame drop point

ES: Navaja de acero inoxidable con hoja en punta

DE: Feststellbares edelmessmesser mit drop-point-klinge

Questo coltello a serramanico presenta una lama a goccia in acciaio inossidabile ad alto tenore di carbonio e un'impugnatura in acciaio inossidabile con finitura satinata. Indicato per uso generico.



Caratteristiche e opzioni

- Rilevabile al metal detector
- Visibile ai raggi X
- Lama retrattile in acciaio inossidabile ad alto tenore di carbonio
- Dorso inclinato dall'impugnatura alla punta
- Catenella in opzione (a un costo aggiuntivo)
- Lunghezza della lama: 60 mm
- Ideale per tampografia e incisione laser
- Questo non è un coltello di sicurezza

Colore:



CODICE PRODOTTO: 606-Q06-T226

Coltelli per uso professionale rilevabili al metal detector e ai raggi X



FR: Couteaux professionnels

ES: Cuchillos profesionales

DE: Messer für den Beruf

148

Coltelli per verdure	150
Coltelli da chef	150
Coltelli per disossare	151
Spelucchini	151
Coltelli da cucina	152
Coltelli per sfilettare grandi e flessibili	152
Coltelli da macellaio	153
Coltelli da pasta	153
Coltelli a lama ondulata	154
Coltelli a paletta	154
Coltelli da pane	154
Tagliere	154
Marcatura e numerazione progressiva	155

COLTELLI PER USO PROFESSIONALE

I nostri coltelli rilevabili per uso professionale sono prodotti in acciaio inossidabile temprato per garantire la massima capacità di taglio del filo.

L'impugnatura è in polimero rilevabile, approvato dall'UE e dalla FDA per il contatto con gli alimenti.

Per garantire i massimi livelli di igiene, l'impugnatura è realizzata per coiniezione con la lama. Questo design non solo previene l'accumulo di sostanze contaminanti ma resiste meglio ai processi di sterilizzazione e lavaggio in lavastoviglie.



Impugnature

Forniamo due diversi tipi di impugnatura, a seconda del tipo e della frequenza di utilizzo del coltello.

Impugnatura regolare: per un utilizzo comodo e sicuro del coltello, anche per lunghi periodi



Impugnatura ergonomica: riduce lo sforzo muscolare e fornisce supporto al pollice



Fili e lame

Forniamo tre diversi tipi di lama, in base alla funzione del coltello:



Lama semplice: filo sottile, robusto e resistente nel tempo, usato principalmente nell'industria della trasformazione della carne.



Lama dentata: ideale per tagliare efficacemente i prodotti con involucro duro, senza danneggiare la parte interna più molle. Usata principalmente per tagliare pane e prodotti di pasticceria.



Lama smerlata: grazie alle smerlature ai due lati della lama, l'aria può entrare tra la lama e i prodotti, agevolando un taglio uniforme. Ideale per tagliare la carne.

Sistema con codice colore

Un sistema fondamentale per ridurre al minimo la contaminazione quando si lavora con allergeni nocivi per la salute o la vita umana. Per minimizzare il rischio, le nostre impugnature rilevabili sono disponibili in nove colori.



Coltello per verdure rilevabile al metal detector e ai raggi X

FR: Couteau à légumes
ES: Cuchillo para verduras
DE: Gemüseputzmesser



Questi coltelli per verdure sono disponibili in tre lunghezze, una varietà di lame e punte e nove colori.

Caratteristiche e opzioni

CONFEZIONE DA 10



Colori:

ACCIAIO INOSSIDABILE CEMENTATO E TEMPRATO

IMPUGNATURA STANDARD RILEVABILE



LUNGHEZZE LAMA: 89, 101, 152 m (3,5, 4, 6")

LAME DIRITTA, LAMA A PUNTA DIRITTA E LAMA SMUSSATA

IDEALI PER TAMPOGRAFIA E INCISIONE LASER

L'IMPUGNATURA È PRODOTTA IN POLIMERO RILEVABILE APPROVATO DALL'UE E DALLA FDA PER IL CONTATTO CON ALIMENTI.

CODICE PRODOTTO: 600-T20 (lama diritta)

Numerazione progressiva disponibile per tutti i prodotti • Ci contatti per ricevere il catalogo completo.

Coltello da chef rilevabile al metal detector e ai raggi X

FR: Couteaux de chef
ES: Cuchillos de chef
DE: Kochmesser



Questo è il tipo di coltello più utilizzato nelle cucine commerciali. Offriamo un'ampia gamma di dimensioni, ognuna disponibile in nove colori.

Caratteristiche e opzioni

CONFEZIONE DA 10



Colori:

ACCIAIO INOSSIDABILE CEMENTATO E TEMPRATO

IMPUGNATURA STANDARD RILEVABILE



LUNGHEZZE LAMA: 159, 179, 216, 254, 305 mm (6 1/4, 7, 8,5, 10, 12")

LAMA DIRITTA

IDEALI PER TAMPOGRAFIA E INCISIONE LASER

L'IMPUGNATURA È PRODOTTA IN POLIMERO RILEVABILE APPROVATO DALL'UE E DALLA FDA PER IL CONTATTO CON ALIMENTI.

CODICE PRODOTTO: 600-T047

Coltello per disossare rilevabile al metal detector e ai raggi X

FR: Couteau à désosser

ES: Cuchillo para deshuesar

DE: Ausbeinmesser



Questo coltello per disossare rilevabile è disponibile in due lunghezze della lama e tipologie, oltre che in nove colori.

Caratteristiche e opzioni



Colori:

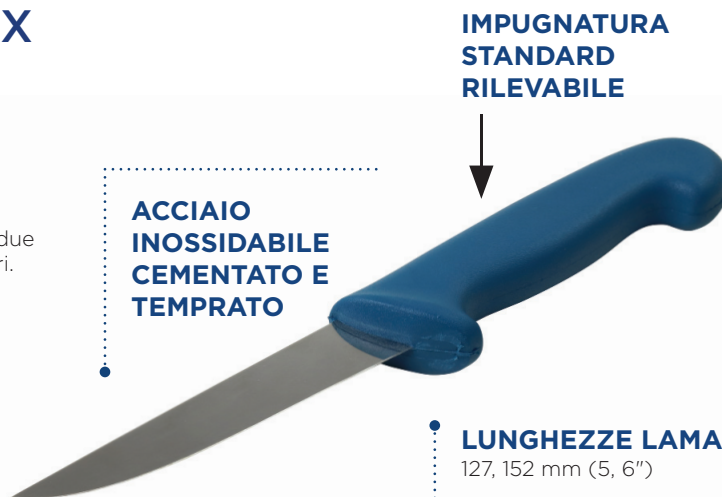

IMPUGNATURA STANDARD RILEVABILE

ACCIAIO INOSSIDABILE CEMENTATO E TEMPRATO

LAMA DIRITTA O RICURVA

LUNGHEZZE LAMA: 127, 152 mm (5, 6")

IDEALI PER TAMPOGRAFIA E INCISIONE LASER

L'IMPUGNATURA È PRODOTTA IN POLIMERO RILEVABILE APPROVATO DALL'UE E DALLA FDA PER IL CONTATTO CON ALIMENTI.

CODICE PRODOTTO: 600-T052 (lama diritta)

Più codici prodotto disponibili. Ci contatti per ricevere il listino prezzi completo.

Spelucchini rilevabili al metal detector e ai raggi X

FR: Couteaux à épucher

ES: Cuchillos peladores

DE: Tourniermesser



Questi spelucchini rilevabili presentano una lama curva di 57 mm (2,25") e sono disponibili in nove colori.

Caratteristiche e opzioni



Colori:



IMPUGNATURA STANDARD RILEVABILE

ACCIAIO INOSSIDABILE CEMENTATO E TEMPRATO

LAMA RICURVA

LUNGHEZZA DELLA LAMA: 57 mm (2,25")

IDEALI PER TAMPOGRAFIA E INCISIONE LASER

L'IMPUGNATURA È PRODOTTA IN POLIMERO RILEVABILE APPROVATO DALL'UE E DALLA FDA PER IL CONTATTO CON ALIMENTI.

CODICE PRODOTTO: 600-T085

In Partnership with
BREGS

151

detectamet

Coltello da cucina rilevabile al metal detector e ai raggi X

FR: Couteaux d'office
 ES: Cuchillos para verduras
 DE: Schälmesser

Questo coltello da cucina rilevabile è disponibili in due lunghezze del manico e tipi di lama e in nove colori.

Caratteristiche e opzioni

CONFEZIONE
DA
10



Colori:



L'IMPUGNATURA È PRODOTTA IN POLIMERO RILEVABILE APPROVATO DALL'UE E DALLA FDA PER IL CONTATTO CON ALIMENTI.

CODICE PRODOTTO: 600-T056

Numerazione progressiva disponibile per tutti i prodotti • Ci contatti per ricevere il catalogo completo.

Coltello per sfilettare grande e flessibile rilevabile al metal detector e ai raggi X

FR: Couteaux à fileter larges flexibles
 ES: Cuchillos de fileteado flexibles y anchos
 DE: Filetmesser mit breiter Klinge

Questo coltello rilevabile per sfilettare, grande e flessibile, è disponibile con due lunghezze della lama e in nove colori.

Caratteristiche e opzioni

CONFEZIONE
DA
10



Colori:

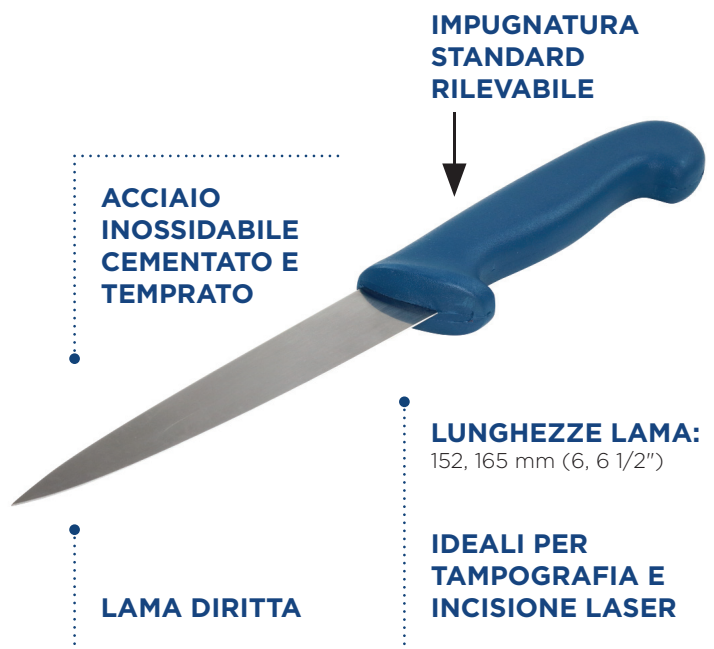

L'IMPUGNATURA È PRODOTTA IN POLIMERO RILEVABILE APPROVATO DALL'UE E DALLA FDA PER IL CONTATTO CON ALIMENTI.

CODICE PRODOTTO: 600-T053

Coltello da macellaio rilevabile al metal detector e ai raggi X

FR: Couteau de boucher
ES: Cuchillo de carnicero
DE: Metzgermesser

Questo coltello da macellaio rilevabile è disponibile in due lunghezze della lama, entrambe disponibili in nove colori.

Caratteristiche e opzioni

CONFEZIONE
DA
10



Colori:



IMPUGNATURA
STANDARD
RILEVABILE

ACCIAIO
INOSSIDABILE
CEMENTATO E
TEMPRATO

LUNGHEZZE LAMA:
254, 305 mm (10, 12")

LAMA DIRITTA

IDEALI PER
TAMPOGRAFIA E
INCISIONE LASER

L'IMPUGNATURA È PRODOTTA IN POLIMERO
RILEVABILE APPROVATO DALL'UE E DALLA
FDA PER IL CONTATTO CON ALIMENTI.

CODICE PRODOTTO: 600-T048

Più codici prodotto disponibili. Ci contatti per ricevere il listino prezzi completo.

Coltello per pasta rilevabile al metal detector e ai raggi X

FR: Couteaux à pâte
ES: Cuchillos para masa
DE: Teigmesser

Questo coltello per pasta rilevabile presenta una lama ricurva di 203 mm (8") ed è disponibile in nove colori.

Caratteristiche e opzioni

CONFEZIONE
DA
10



Colori:



IMPUGNATURA
STANDARD
RILEVABILE

ACCIAIO
INOSSIDABILE
CEMENTATO E
TEMPRATO

LUNGHEZZE LAMA:
203 mm (8")

LAMA DIRITTA

IDEALI PER
TAMPOGRAFIA E
INCISIONE LASER

L'IMPUGNATURA È PRODOTTA IN POLIMERO
RILEVABILE APPROVATO PER IL CONTATTO
CON GLI ALIMENTI DALL'UE E DALLA FDA.

CODICE PRODOTTO: 600-T084

In Partnership
with
BROGS

153

detectamet

Coltello da pane con lama ondulata rilevabile al metal detector e ai raggi X

FR: Couteau à pain

ES: Cuchillo con borde ondulado

DE: Brotmesser

CONFEZIONE DA 10

Questo coltello da pane con lama ondulata rilevabile è disponibile con due lunghezze della lama, entrambi realizzati in nove colori.



RILEVABILE

Caratteristiche e opzioni

- Rilevabile al metal detector
- Visibile ai raggi X
- L'impugnatura è prodotta in polimero rilevabile approvato per il contatto con gli alimenti dall'UE E DALLA FDA.
- Acciaio inossidabile cementato e temprato
- Lama dentata
- Impugnatura regolare
- Lunghezze lama: 254, 305 mm (10, 12")
- Ideale per tampografia e incisione laser

Colori:



MADE IN BRITAIN

CODICE PRODOTTO: 600-T046

Coltello a paletta rilevabile al metal detector e ai raggi X

FR: Couteau à palette

ES: Cuchillo de paleta

DE: Palettenmesser

CONFEZIONE DA 10

Questo coltello a paletta rilevabile è disponibile con due lunghezze della lama, tutte realizzate in nove colori.



RILEVABILE

Caratteristiche e opzioni

- Rilevabile al metal detector
- Visibile ai raggi X
- L'impugnatura è prodotta in polimero rilevabile approvato per il contatto con gli alimenti dall'UE E DALLA FDA.
- Acciaio inossidabile cementato e temprato
- Lama diritta
- Impugnatura regolare
- Lunghezze lama: 152, 203, 254, 305 mm (6, 8, 10, 12")
- Ideale per tampografia e incisione laser

Colori:



MADE IN BRITAIN

CODICE PRODOTTO: 600-T051

Numerazione progressiva disponibile per tutti i prodotti • Ci contatti per ricevere il catalogo completo.

Coltello da pane/pasta rilevabile al metal detector e ai raggi X

FR: Couteau à pain

ES: Cuchillo con borde ondulado

DE: Brotmesser

CONFEZIONE DA 10

Questo coltello da pane/pasta rilevabile presenta una lama di 254 mm (10") ed è disponibile in nove colori.



RILEVABILE

Caratteristiche e opzioni

- Rilevabile al metal detector
- Visibile ai raggi X
- L'impugnatura è prodotta in polimero rilevabile approvato per il contatto con gli alimenti dall'UE E DALLA FDA.
- Acciaio inossidabile cementato e temprato
- Lama dentata
- Impugnatura regolare
- Dimensioni lama: 254 mm (10")
- Ideale per tampografia e incisione laser

Colori:



MADE IN BRITAIN

CODICE PRODOTTO: 600-T055

Tagliere rilevabile al metal detector

FR: Planche à découper et à hacher

ES: Tabla de cortar/picar

DE: Schneidebrett

CONFEZIONE DA 1

Questo tagliere rilevabile al metal detector è disponibile in due dimensioni ed è approvato per il contatto con gli alimenti.

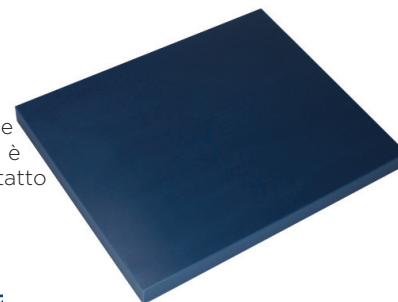

Caratteristiche e op:

- Rilevabile al metal detector
- Eccellente resistenza ad abrasione e usura
- Conforme alla FDA e alla direttiva UE 2002/72 CE
- Adatto per gli ambienti a bassa temperatura da -260°C a 80°C da (-436°F a 176°F)
- Dimensioni: 610 x 457 x 10 mm (24 x 18 x 3/8") 610 x 457 x 50 mm (24 x 18 x 2") (altre misure disponibili su richiesta)

Colori:



MADE IN BRITAIN

CODICE PRODOTTO: 826-S375-P01 (610 x 457 x 10 mm) 826-S376-P01 (610 x 457 x 50 mm)

Detectamet offre servizio di **marcatura** e **numerazione** **progressiva**

Il sistema di numerazione progressiva è indicato per molti prodotti, tra cui sicuramente i coltelli. Detectamet realizza questo servizio nei suoi impianti usando una macchina per incisione a laser.

La numerazione progressiva assicura la tracciabilità completa ed è particolarmente rilevante nei processi ad elevato rischio, in cui è ancora più importante eliminare qualsiasi tipo di contaminazione.

Grazie al servizio di incisione laser di Detectamet, i nostri clienti possono incidere numeri sequenziali sui loro prodotti usufruendo di un buon rapporto qualità-prezzo.

Perché non completare i prodotti rilevabili con il logo della sua azienda?

Il nostro servizio di tampografia fornisce una stampa monocromatica o bicromatica di qualità superiore su oggetti 3D di forma irregolare, curva e testurizzata, perfetto per i nostri prodotti.

Nei casi in cui le tecniche di tampografia e incisione laser non siano indicate per la natura specifica del prodotto, possiamo stampare il logo aziendale nella fase di produzione (ad esempio, targhette a striscia e articoli per test). Per ulteriori informazioni, contatti il nostro team di vendita.

Non trova quello che sta cercando?

Stai cercando un prodotto rilevabile per uno specifico progetto o applicazione?

Nessun problema! Il team Detectamet è a disposizione per discutere la migliore soluzione per le sue esigenze.

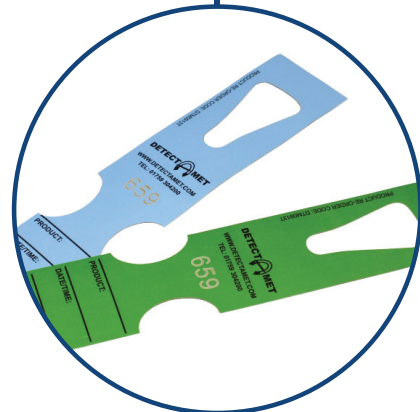

Rilevabile al metal detector e ai raggi X Ingegneria

4.5mm Soda Lime Glass Cert no:139108A

3.5mm Non Ferrous Cert no :158348C

1.2mm Ferrous Certno:208673A

1.0mm x 5.0mm Stainless Wire 3229

FR: Ingénierie

ES: Ingeniería

DE: Technik

Martelli	157
Martello a lati battenti avvitabili	158
Articoli per test	159
Detectasil	163
UHMWPE	164
O-ring	165
Acetale	165
Foglio in gomma di silicone, strisce e profili	166
PTFE	166
Cinghie in poliuretano	167
Nylon rinforzato PA6	167
PEEK	168
Tappeto	168
Codice colore	169

Martello parzialmente rilevabile al metal detector e ai raggi X

FR: Maillet

ES: Maza

DE: Fäustel



Martello rilevabile disponibile in tre misure. Dotato di testa in plastica robusta e rilevabile per assicurare un impatto elevato, riducendo al tempo stesso i rischi di contaminazione.

Caratteristiche e opzioni

CONFEZIONE
DA
1



(solo testa)



(solo testa)

IMPUGNATURA IN FIBRA DI VETRO

(il formato piccolo presenta un'impugnatura in gomma aggiuntiva)



COLORE: ■ (testa)

DIMENSIONI:

Piccolo - diam. testa 25 mm (1")
lunghezza 255 mm (10 1/16")
altezza 76 mm (3")
peso 156 g (5 1/2oz)

Medio - diam. testa 50 mm (2")
lunghezza 300 mm (11 13/16")
altezza 118 mm (4 5/8")
peso 381 g (13 1/2oz)

Grande - diam. testa 80 mm (3 1/8")
lunghezza 320 mm (12 5/8")
altezza 127 mm (5")
peso 770 g (27 oz)

157

etectamet

CODICE PRODOTTO: 810-S056-P01 (diam. 25 mm),
810-S062-P01 (diam. 50 mm), 810-S080-P01 (diam. 80 mm)

Martello con lati battenti avvitabili parzialmente rilevabile al metal detector e ai raggi X

FR: Marteau à capuchons remplaçables vissables

ES: Martillo con cabezales de repuesto a rosca

DE: Hammer mit Ersatz-Schraubkappen



Martello multiuso per lavori pesanti con lati battenti avvitabili, Si tratta di uno strumento ideale per un uso generico.

Caratteristiche e opzioni

CONFEZIONE
DA
1



(solo testa)



(solo testa)

PESO TOTALE:
650 g (23 oz)

**IMPUGNATURA
IN FIBRA DI
VETRO**

RESISTENTE

300 mm (11 13/16")



**LATI BATTENTI DI
RICAMBIO RILEVABILI
(CONFEZIONE DA 10)**

DIMENSIONI:

Diametro lato battente
37 mm (1 7/16")
lunghezza 300 mm (11 13/16")
altezza 110 mm (4 5/16")

COLORI:  (testa)

CODICE PRODOTTO: 810-S693-P01 (martello), 810-S694-P01 (lati battenti di ricambio)

Articoli per test rilevabili al metal detector e ai raggi X

FR: Pièces de test d'étalonnage compatibles avec les systèmes d'inspection par rayons X ou de détection des métaux

ES: Objetos para pruebas de calibración de rayos X y detección de metales

DE: Metall- und Röntgenkalibrierungs-Prüfkörper



Caratteristiche e opzioni

CONFEZIONE
DA
1

- Le norme HACCP impongono l'installazione di attrezzature di ispezione nei punti di controllo critici e l'esecuzione di controlli periodici di qualità debitamente documentati. Gli articoli per test di Detectamet consentono ai clienti di dimostrare il proprio impegno per la qualità
- Prodotti in acrilico, PTFE o copolimero acrilico per lavori pesanti approvato dalla FDA
- Disponibili in diverse dimensioni e per diversi tipi di contaminanti
- Calibrati e con certificazioni BS EN ISO 9002 e UKAS per garantire una tracciabilità completa
- In colori ad alta visibilità per un facile riconoscimento e codice tracciabile inciso
- Ogni articolo di questa linea è fornito con un certificato di conformità GRATUITO
- Questo è un prodotto su misura. Per ulteriori informazioni, non esiti a contattare il nostro team di vendita



CERTIFICATO DI CONFORMITÀ GRATUITO

Forniamo anche kit di test fatti su misura comprendenti gli articoli per test più usati. Sono inoltre disponibili scatole per conservare al sicuro gli articoli per test di taratura.



In Partnership with
BROGS

159

Detectamet

CODICE PRODOTTO: 900-

Articoli per test Contaminanti

- Ferroso - Cromo
- Non ferroso - Ottone
- Acciaio inossidabile 316
- Cavo in acciaio inossidabile 316
- Acciaio inossidabile 304
- Acciaio inossidabile 420
- Acciaio inossidabile 440C
- Titanio
- Bronzo PH
- Filo di rame
- Alluminio
- Ceramica
- Vetro - Calce sodata
- Vetro - Borosilicato (nero)
- Vetro - Cristallo
- Teflon PTFE
- Nylon Grado 1
- Gomma nitrile
- Zirconio

Altri materiali disponibili su richiesta. La invitiamo a contattare il nostro team di vendita.

CERTIFICATO DI CONFORMITÀ GRATUITO



Barrette/bastoncini/stick di test

FR: Baguettes/tiges/bâtons de test

ES: Varillas/bastones/barras de prueba

DE: Teststäbe/Prüfstäbe/Teststäbchen

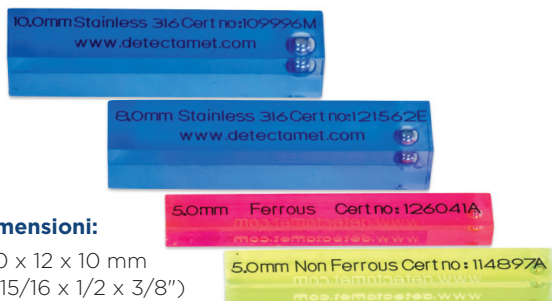

Dimensioni:

100 x 12 x 10 mm
(3 15/16 x 1/2 x 3/8")

100 x 12 x 5 mm
(3 15/16 x 1/2 x 3/16")

100 x 10 x 10 mm
(3 15/16 x 3/8 x 3/8")

Altre misure disponibili



Colori:

Acrilico

PFTE

Copolimero acrilico approvato dalla FDA

CODICE PRODOTTO: 900-E

Tessere di prova visibili ai raggi X

FR: Cartes test pour rayons X

ES: Tarjeta de ensayo de rayos X

DE: Röntgen-Testkarte



Dimensioni:

Standard: 96 x 38 mm
(3 3/4 x 1 1/2")

Altre misure disponibili



Colore:

Testo stampabile in diversi colori

CODICE PRODOTTO: 952-E

CERTIFICATO DI CONFORMITÀ GRATUITO



Sfere di prova

FR: Billes de test

ES: Bolas de prueba

DE: Testkugeln



Dimensioni (diam.):

50 mm (2")

35 mm (1 3/8")

30 mm (1 3/16")

20 mm (13/16")



Colori:

Acrilico

Copolimero acrilico FDA

CODICE PRODOTTO: 910-E

Tessere di prova

FR: Cartes de test

ES: Tarjetas de prueba

DE: Testkarten



Dimensioni:

100 x 100 x 10 mm (3 15/16 x 3 15/16 x 3/8")

80 x 80 x 10 mm (3 1/8 x 3 1/8 x 3/8")

80 x 40 x 10 mm (3 1/8 x 1 9/16 x 3/8")

80 x 40 x 5 mm (3 1/8 x 1 9/16 x 3/16")



Colori:

Acrilico

PFTE

CODICE PRODOTTO: 921-E

Gettoni di prova

FR: Galets/disques de test

ES: Discos de prueba

DE: Testpucks/Prüfscheiben



Dimensioni (diam.):

15 x 5 mm (9/16 x 3/16")

15 x 10 mm (9/16 x 3/8")

20 x 5 mm (13/16 x 3/16")

20 x 10 mm (13/16 x 3/8")

Altre misure disponibili



Colori:

Acrilico

PFTE

Copolimero acrilico approvato dalla FDA

CODICE PRODOTTO: 925-E

Cubi di prova

FR: Cubes de test

ES: Cubos de prueba

DE: Test-Würfel



Dimensioni:

30 mm² (1 3/16 x 1 3/16")

20 mm² (13/16 x 13/16")

10 mm² (3/8 x 3/8")



Colori:

Acrilico

PFTE

CODICE PRODOTTO: 905-E

In Partnership with
BROGS

162

CERTIFICATO DI CONFORMITÀ GRATUITO



Stick di prova flessibili

FR: Baguettes flexibles de test

ES: Barra de ensayo Flexi

DE: Flexibler Teststreifen



Dimensioni:

Piccola
impugnatura 100 x 12 x 10 mm (3 15/16 x 1/2 x 3/8")
diam. esterno 6 mm (1/4")

Grande
impugnatura 200 x 20 x 20 mm (7 7/8 x 13/16 x 13/16")
diam. esterno 10 mm (3/8")

Colori:

Acrilico

PFTE:

CODICE PRODOTTO: 915-E

Articoli per test su misura

Non trova quello che sta cercando? Nel corso degli anni abbiamo aiutato i nostri clienti creando articoli esclusivi.

Non esiti a contattare il nostro team di vendita.

Le ricordiamo inoltre che la maggior parte degli articoli sono disponibili in acrilico, PTFE ultra-resistente o copolimero acrilico approvato dalla FDA.



etectamet

Mastice siliconico Detectasil® rilevabile al metal detector e ai raggi X

FR: Joint au silicone Detectasil®

ES: Sellante de silicona Detectasil®

DE: Detectasil® Silikondichtmittel



Questo sigillante innovativo, rilevabile al metal detector e ai raggi X, è indicato per l'uso nei giunti strutturali come pure per l'installazione di apparecchiature nelle zone di trasformazione alimentare. Riduce il rischio di contaminazione da corpi estranei.

Detectasil® è un sigillante a reticolazione neutra che garantisce ottime proprietà adesive su un grande numero di materiali, inclusi: PVC-U, la maggior parte delle plastiche, vetro, alluminio, piombo, pietra, muratura e policarbonato.

Caratteristiche e opzioni

CONFEZIONE
DA
1



**RILEVABILE CON SISTEMI
METAL DETECTOR E RAGGI X
STANDARD**

**RESISTENTE A
TEMPERATURE DA -30°C A
+150°C (DA -22°F A 302°F)**

**RETICOLAZIONE
NEUTRA,
MIGLIORI
PROPRIETÀ
ADESIVE**

**NON ADATTO
PER IL
CONTATTO CON
GLI ALIMENTI**

**SGRADEVOL
PER I
RODITORI**

**COMPATIBILE
CON APPLICATORI
A PISTOLA
STANDARD**

**LUNGA SCADENZA: SI
CONSERVA PER 12 MESI
(NON APERTO)**

APPLICAZIONI ADATTE:

Finestre e porte, pannelli a muro, macchinari, finitura, lavandini e altri sanitari

COLORI:  

CODICE PRODOTTO: 820-P01 (blu), 820-P06 (bianco)

UHMWPE Detectathene rilevabile al metal detector

FR: UHMWPE

ES: UHMWPE

DE: UHMWPE



Dotato di un alto grado di polimerizzazione, questo polietilene ad altissimo peso molecolare (UHMWPE) contiene un additivo rilevabile al metal detector e garantisce eccellente robustezza, resistenza agli urti e all'abrasione. Approvato dalla FDA, è stato specificatamente sviluppato per l'uso nell'industria alimentare e per impedire la contaminazione da corpi estranei.

Questo è un prodotto personalizzato. Per ulteriori informazioni, La invitiamo a contattare il nostro team di vendita.

In Partnership
with
BROS

Caratteristiche e opzioni

CONFEZIONE
DA
1



CONFORME AI
REQUISITI FDA E
ALLA DIRETTIVA
UE 2002/72 CE

ECCELLENTI
PROPRIETÀ
DI RILASCIO

RESISTENTE A UN
USO CONTINUATO
A TEMPERATURE DI
MAX 80°C (176°F);
IDEALE PER L'USO IN
AMBIENTI CRIOGENICI

BUONE QUALITÀ DI
LAVORAZIONE PER
LA PRODUZIONE DI
COMPONENTI PIÙ
COMPLESSI

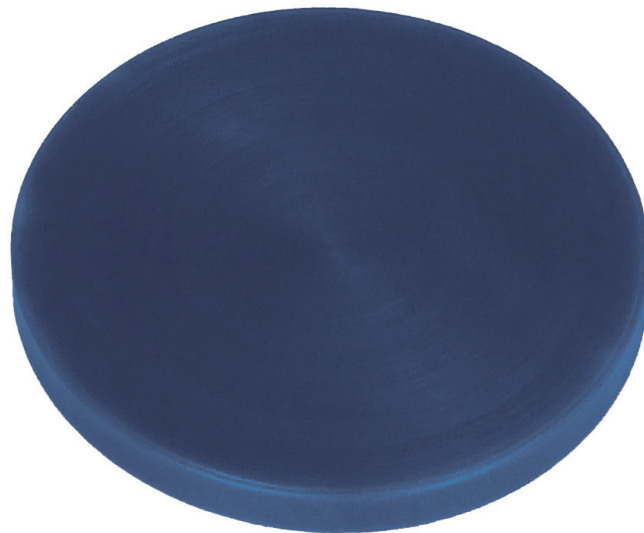

UTILIZZI: ELEMENTI
GUIDACATENA,
IMBUTI, RULLI E
BOCCOLE

COLORE: ■

CODICE PRODOTTO: 823-

164

etectamet

O-ring rilevabile al metal detector e ai raggi X

FR: Joints toriques

ES: Juntas tóricas

DE: O-Ringe



Questo O-ring rilevabile, prodotto su misura, è stato sviluppato per soddisfare le rigorose esigenze dell'industria alimentare e del settore farmaceutico. È disponibile in diversi formati e colori, per la maggior parte conformi alle norme della FDA oppure realizzati EPDM, nitrile e fluorocarburo (FKM) adatti al contatto con alimenti.

Le apparecchiature di rilevamento dei metalli standard sono in grado di rilevare frammenti di fino a 2 mm.

PRODOTTO
CON MATERIALI
ELASTOMERICI
APPROVATI
DALLA FDA

SVILUPPATO PER
APPLICAZIONI
MICROBICHE, A
TEMPERATURE
ELEVATE E
MECCANICHE

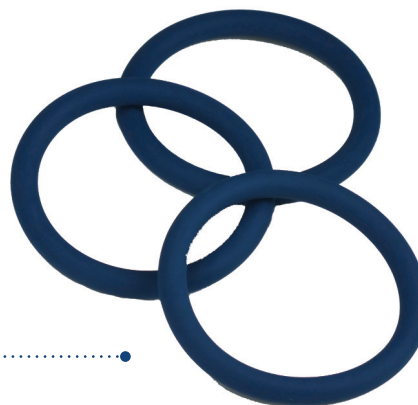

Caratteristiche e opzioni

CONFEZIONE
DA
1



CAMPO DI
TEMPERATURA DA
-50°C A 200°C
(DA -58°F A 392°F)

Colori: altri colori disponibili su richiesta

CODICE PRODOTTO: 970-

Più codici prodotto disponibili. Ci contatti per ricevere il listino prezzi completo.

Acetale rilevabile al metal detector e ai raggi X

FR: Acetal

ES: Acetal

DE: Acetal



Il copolimero acetale contiene un additivo metallico rilevabile, specificatamente sviluppato per l'uso nell'industria alimentare e nel settore farmaceutico, dove può essere tracciato con facilità dai sistemi di rilevamento dei metalli standard, *I risultati possono variare in base alla sensibilità del sistema di rilevamento.*

Presenta una buona resistenza meccanica, rigidità e resistenza all'impatto. Offre caratteristiche di composizione conformi alla normativa vigente.

Questo è un prodotto personalizzato. Per ulteriori informazioni, La invitiamo a contattare il nostro team di vendita.

Caratteristiche e opzioni

CONFEZIONE
DA
1

CONFORME ALLA
FDA E ALLA
DIRETTIVA UE
2002/72 CE

UTILIZZI: IMBUTI,
INGRANAGGI,
GUIDE, PINZE E
RASCHIETTI

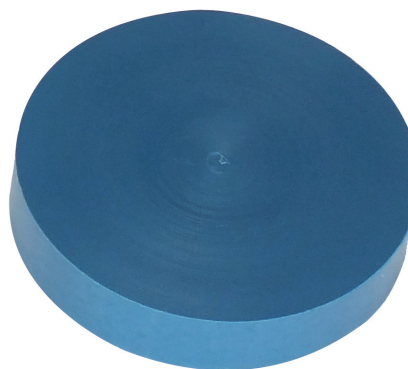

CAMPO DI
TEMPERATURA DA
-30°C A 90°C
(DA -22°F A 194°F)



Colore:

CODICE PRODOTTO: 830-

Pellicole, strisce e profili in gomma silicone rilevabili al metal detector

FR: Feuille en caoutchouc silicone

ES: Lámina de caucho de silicona

DE: Silikongummiunterlage



Silicone rilevabile al metal detector disponibile in formato di pellicole, strisce e profili. Tutti prodotti con materiali approvati dalla FDA per il contatto con alimenti. Ideale per le applicazioni esigenti, presenta un'eccellente resistenza al calore e alle fiamme. Resistente all'usura e alle condizioni atmosferiche.

Questo è un prodotto personalizzato. Per ulteriori informazioni, La invitiamo a contattare il nostro team di vendita.

PELLICOLE,
STRISCE E
PROFILI

CONFORME ALLA
NORMA FDA
21 CFR 177.2600

DUREZZA IN SHORE
DA +/- 5° A 60°

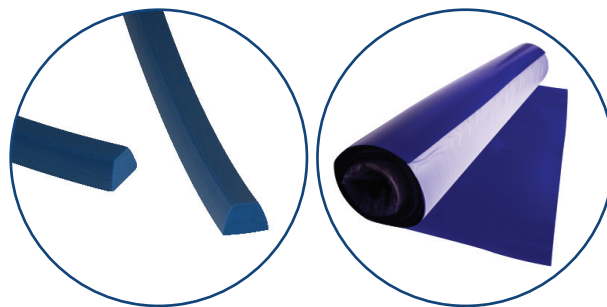

Caratteristiche e opzioni

CONFEZIONE
DA
1



Colore: ■

SPESORE

1,5, 2, 3, 4, 6, 10 mm
(1/16, 5/64, 1/8, 5/32, 1/4, 3/8")

Altri spessori
disponibili su richiesta

CAMPO DI
TEMPERATURA DA
-60°C A 200°C
(DA -76°F A 392°F)

CODICE PRODOTTO: 817-

Numerazione progressiva disponibile per tutti i prodotti • Ci contatti per ricevere il catalogo completo.

PTFE rilevabile al metal detector e ai raggi X

FR: PTFE

ES: PTFE

DE: PTFE



Questo PTFE di colore blu approvato dalla FDA rilevabile al metal detector e ai raggi X, che permette di individuare facilmente frammenti fino a 3 x 3 x 3 mm (1/8 x 1/8 x 1/8"), evitando la contaminazione da corpi estranei.

Questo è un prodotto personalizzato. Per ulteriori informazioni, La invitiamo a contattare il nostro team di vendita.

RESISTE A TEMPERATURE DI FINO
A 260°C (500°F)

ELEVATA STABILITÀ DIMENSIONALE

DISPONIBILE IN FORMATO
TUBI, BARRE E FOGLI

CONFORME ALLA
NORMA FDA 21
CFR 177.2600

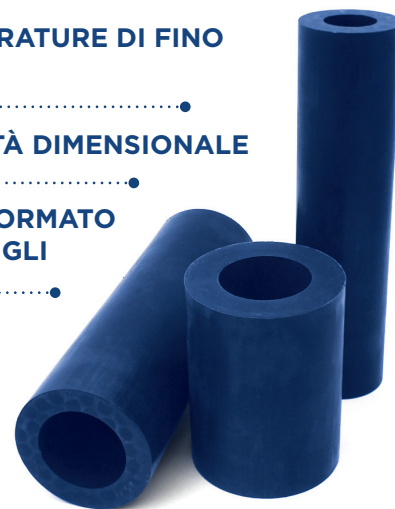

TUBI STAMPATI

DE: 40-1815 mm (1 9/16 - 71 7/16")

DI: 15-1740 mm (9/16 - 68 1/2")

Lunghezza max: DE da 300 mm a 350 mm (DE 11 13/16" a 13 3/4")
DE da 100 mm a 1815 mm (DE 3 15/16" a 71 7/16")

BARRE STAMPATE

DE: 30-700 mm (1 3/16 - 27 9/16")

Lunghezza max: DE da 300 mm a 330 mm (DE 11 13/16" a 13")

DE da 100 mm a 700 mm (DE 3 15/16" a 27 9/16")

FOGLI STAMPATI

600 mm² - 1000 x 2000 mm (23 5/8 in² - 39 3/8 x 78 3/4")

Spessore: 4-100 mm (3/16 - 3 15/16")

Caratteristiche e opzioni

CONFEZIONE
DA
1



Colore: ■

CODICE PRODOTTO: 835-

Cinghie in poliuretano Detectathane rilevabili al metal detector e ai raggi X

FR: Courroies en polyuréthane

ES: Correas de poliuretano

DE: Polyurethan-gurt



Questo poliuretano di colore blu contiene un additivo rilevabile al metal detector. Approvato dall'UE e dalla FDA, specificamente sviluppato per essere utilizzato nell'industria della trasformazione alimentare e dell'imballaggio, dove è tracciabile mediante i sistemi di rilevamento convenzionali. *I risultati possono variare in base alla sensibilità del sistema di rilevamento.*

Specificatamente studiato per l'uso con profili, pellicole e rivestimenti estrusi, presenta un'eccellente resistenza all'abrasione. Vanta inoltre proprietà analoghe ai poliuretani termoplastici standard ed è rilevabile al metal detector.

Questo è un prodotto personalizzato. Per ulteriori informazioni, La invitiamo a contattare il nostro team di vendita.

Colore:

Caratteristiche e opzioni

CONFEZIONE
DA
1

**ECCELLENTE RESISTENZA
ALL'ABRASIONE E
ROBUSTEZZA DISPONIBILE
IN FORMATO ESTRUSIONE
PIATTO**



**APPROVATO
PER IL
CONTATTO
CON GLI
ALIMENTI
DALLA FDA E
DELL'UE**



**TUTTI QUESTI ARTICOLI
POSSONO ESSERE
TERMOALDATI PER
CREARE INFINITE
CONNESSIONI O TAGLIATI
NELLA FORMA RICHIESTA
UTILIZZANDO IL FORMATO
IN FOGLI**

**ADATTO PER
PROFILI DI
PROTEZIONE,
RIVESTIMENTI DI
SCIVOLI, NASTRI
TRASPORTATORI E
GUARNIZIONI**

CODICE PRODOTTO: 832-

Più codici prodotto disponibili. Ci contatti per ricevere il listino prezzi completo.

Nylon PA6 contenente un additivo rilevabile al metal detector e ai raggi X

FR: Nylon renforcé en PA6

ES: Nylon con poliamida 6

DE: Nylon mit PA6-füllung



Questo poliammide blu di grado 6 contiene un additivo rilevabile al metal detector. Approvato dall'UE e dalla FDA, specificamente sviluppato per essere utilizzato nell'industria della trasformazione alimentare e dell'imballaggio, dove è tracciabile mediante i sistemi di rilevamento convenzionali.

Il nylon con additivo rilevabile presenta una buona resistenza meccanica, rigidità, resistenza all'usura e agli urti.

Questo è un prodotto personalizzato. Per ulteriori informazioni, La invitiamo a contattare il nostro team di vendita.

**APPROVATO
PER IL
CONTATTO
CON GLI
ALIMENTI
DALLA FDA E
DELL'UE**

**ELEVATA
RESISTENZA
ALL'USURA
E ALLA
FATICA**

**ASSORBIMENTO
DELL'UMIDITÀ
INFERIORE AL
PA6 STANDARD**



**DISPONIBILE
IN FOGLI,
BARRE E
COMPONENTI
LAVORATI**

Caratteristiche e opzioni

CONFEZIONE
DA
1



**RESISTE A
TEMPERATURE DI
FINO A 85°C (185°F)**

**PUÒ ESSERE
UTILIZZATO
IN RONDELLE
REGGISPINTA,
TENUTE E RULLI**

Colore:

CODICE PRODOTTO: 823-

In Partnership
with

BROGS

167

etectamet

PEEK rilevabile al metal detector e ai raggi X

FR: PEEK
ES: PEEK
DE: PEEK



PEEK di colore grigio scuro contenente un additivo rilevabile al metal detector. Approvato dall'UE e dalla FDA, specificamente sviluppato per essere utilizzato nell'industria della trasformazione alimentare e dell'imballaggio, dove è tracciabile mediante i sistemi di rilevamento convenzionali. *I risultati possono variare in base alla sensibilità del sistema di rilevamento utilizzato.*

Sviluppato per diversi componenti macchina sterilizzabili e per l'uso continuo a temperature di max 250°C (482°F), in applicazioni che richiedono una buona resistenza all'usura, quali linee ad alta velocità e attrezzature che richiedono procedure CIP o SIP (pulizia o sterilizzazione in sito).

Questo è un prodotto personalizzato. Per ulteriori informazioni, La invitiamo a contattare il nostro team di vendita.

Colore:

Caratteristiche e opzioni

CONFEZIONE DA 1

APPROVATO PER IL CONTATTO CON GLI ALIMENTI DALLA FDA E DELL'UE

RESISTENTE AL VAPORE

BUON RAPPORTO IMPATTO/RIGIDITÀ

ELEVATA STABILITÀ DIMENSIONALE PER COMPONENTI DI ALTA PRECISIONE



INDICATO PER COMPONENTI IDONEI A CONTATTO CON GLI ALIMENTI CHE RICHIEDONO UN'ELEVATA RIGIDITÀ SENZA FARE USO DI RINFORZI.

ADATTO PER L'USO IN:

pistoncini dosatori, collettori, valvole, raschietti da fornello, miscelatori ad alta temperatura, applicazioni con olio bollente (friggitorici e forni), rondelle di reggispinga, guide e boccole



CODICE PRODOTTO: Questo è un prodotto personalizzato. Per ulteriori informazioni, La invitiamo a contattare il nostro team di vendita.

Numerazione progressiva disponibile per tutti i prodotti • Ci contatti per ricevere il catalogo completo.

Tappeto rilevabile al metal detector e visibile ai raggi X

FR: Tapis pour l'industrie agroalimentaire
ES: Tapete para procesar alimentos
DE: Lebensmittelmatte

Questo tappeto rilevabile è stato specificatamente progettato per l'uso in zone di trasformazione alimentare. La particolare struttura permette una migliore circolazione dell'aria intorno ai componenti della macchina. Ciò contribuisce a prevenire la proliferazione di batteri e fornisce una superficie antiscivolo.

Caratteristiche e opzioni

CONFEZIONE DA 1



Colore:

CONFORME ALLA NORMA FDA 21, CFR 177.2600 SUGLI ARTICOLI IN GOMMA DESTINATI A UN USO RIPETUTO

PRODOTTO CON GOMMA CONTENENTE UN ADDITIVO METALLICO



PROTEGGE LE ATTREZZATURE SANITIZZATE SULLE SUPERFICI

ASCIUGA COMPLETAMENTE LE ATTREZZATURE E PREVIENE LA RUGGINE

DIMENSIONI: 533 x 685 mm (21 x 27")



SUPERFICIE ANTISCIVOLO
TRE FORI DA APPENDERE

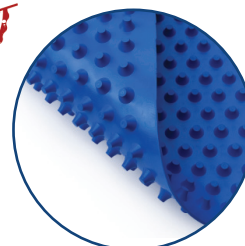

CODICE PRODOTTO: 128-S

Il codice colore riduce il rischio di contaminazione crociata

Detectamet sa quanto sia importante evitare la contaminazione crociata. Per questo, molti dei nostri prodotti sono forniti in nove colori diversi.

Il codice colore permette di identificare in modo sicuro diversi ingredienti o zone di prodotto. Questo sistema aiuta gli operatori ad applicare le procedure di manutenzione e pulizia igienica dei materiali e permette alle aziende di osservare i massimi standard di sicurezza alimentare.

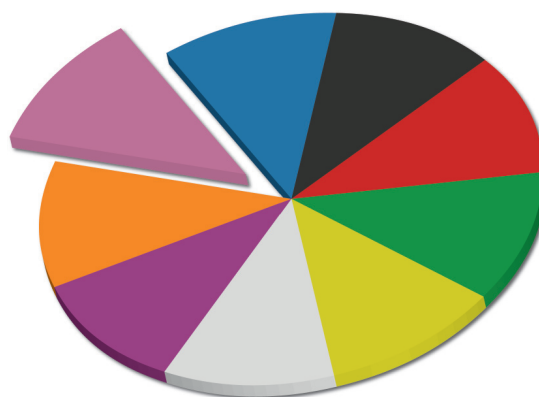

Se non trova il prodotto che sta cercando, non esiti a contattare il nostro team di vendita.

Acetale	165
Grembiuli, monouso	78
Grembiuli, riutilizzabili	78
Porta badge con cordino retrattile	35
Clip chiudi-sacco	131
Mollette per sacco	131
Sacchetti e rivestimenti, politene	130
Passamontagna	75
Becher, campionatura	98
Cuffie per barba, in maglia	74
Cuffie per barba, non in maglia	74
Cinghie, poliuretano	167
Ciotole, acciaio inossidabile	117
Spazzolone	111
Spazzole e scope	109
Spazzola, unghie	110
Spazzola, cilindrica	110
Spazzola, piatti	111
Spazzola, pavimenti	111
Spazzola	109
Spazzola, con manico lungo	110
Spazzole, setole fissate con resina	107
Spazzola, setole medie fissate con resina	107
Spazzola, setole rigide fissate con resina	108
Spazzola, con manico lungo e setole fissate con resina	108
Spazzola, unghie con setole fissate con resina	108
Secchiello con coperchio	98
Secchiello con coperchio, Economy	99
Secchiello con coperchio, acciaio inossidabile	116
Secchiello senza manico	99
Clip Bulldog	48
Retine per chignon	77
Morsetti fermacavi	124
Targhette di identificazione per cavi	124
Raccogliacavi a spirale	124
Supporti per fascette stringicavo	124
Fascette stringicavo, nylon	122
Fascette stringicavo, nylon riutilizzabili e apribili	122
Fascette stringicavo con dispositivo di bloccaggio in acciaio	123
Calcolatrice, tavolo	31
Calcolatrice, portatile	31
Supporto per calcolatrice	31
Tagliere	154

Portablocco, alluminio o acciaio inossidabile	44
Portablocco, da appendere	51
Ganci da appendere per portablocco	46
Portablocco, magnetico	50
Portablocco, plastica	45
Portablocco, archiviazione	60
Clip portablocco, Economy	46
Clip portablocco, HD	47
Clip portablocco, cromate Jumbo	47
Clip portablocco, dentellate	49
Clip portablocco con porta penne	49
Clip, Bulldog	48
Clip, carta	36
Tazze, campionamento	98
Posate, campionamento	97
Graffatrice	37
Mastice siliconico Detectasil	163
DetectorTape	101
Supporto per tubo di salviette disinfettanti e pulisci sonda	102
Tubo per salviette disinfettanti	101
Distributore, multiuso	86
Distributore, etichette	121
Portadocumenti, formato busta	57
Portadocumenti, da parete	56
Tagliapasta	89
Paletta per spazzatura	101
Tappi per le orecchie, scatole	72
Tappi per le orecchie riutilizzabili, sistema Clean Ear	70
Tappi per le orecchie, monouso	72
Tappi per le orecchie, Expandaband	71
Tappi per le orecchie, riutilizzabili	69
Maschere facciali, filtranti	81
Maschere facciali, pieghevoli	81
Portadocumenti	61
Portadocumenti con gancio	62
Tasca per documenti, in plastica da parete	58
Tasca per documenti, in acciaio inossidabile da parete	58
Vassoio portadocumenti	62
Lavagna a fogli mobili	57
Raschia pavimenti	112
Sessole per farina	95
Pennarelli retrattili per alimenti e carne	24
Forchette, acciaio inossidabile	114
Imbuti, acciaio inossidabile	118

Raschietti per guarnizioni	89
Cordino per occhiali	82
Copriocchiali	82
Occhiali, di sicurezza ultraleggeri	82
Occhiali, di sicurezza leggeri	82
Distributore di guanti, plastica	84
Distributore di guanti, acciaio inossidabile	85
Tenditori per guanti	80
Guanti con polsini senza cuciture, nitrile	66
Guanti con polsini in tessuto, nitrile	67
Guanti, nitrile riutilizzabili	68
Guanti, gomma	65
Guanti, vinile	64
Fasce per capelli	77
Retine per capelli	76
Retine per capelli con protezione per il collo	77
Elastici per capelli	77
Raschietti manuali	91
Manici	112
Segnaletica di salute e sicurezza	113
Evidenziatori	26
Evidenziatori, retrattili	23
Ricariche evidenziatori, retrattili	14
Supporti, magnetici multiuso	52
Targhette di identificazione e segnalazione blocco	127
Targhette di identificazione	125
Targhette di identificazione, fascetta richiudibile	126
Caraffa, graduata in acciaio inossidabile	118
Caraffa, con beccuccio	96
Caraffa, senza beccuccio	96
Caraffa con coperchio	97
Etichette a striscia richiudibili	120
Coltelli, disossare	151
Coltelli, pane/pasticceria	154
Coltelli, sfilettatura grandi e flessibili	152
Coltelli, macellaio	153
Coltelli, chef	150
Coltelli, pasta	153
Coltelli, serramanico	146
Coltelli, pallet	154
Coltelli, cucina	152
Coltelli, sicurezza	135
Spelucchini	151
Coltelli, verdure	150

Coltelli, lama ondulata	154	Copri maniche, riutilizzabili	79
Cordini	31	Spatole, mini	89
Raccoglitori ad anelli con leva	55	Spatole/raschietti, flessibili	92
Martelli	157	Cucchiai, graduati	97
Martello con lati battenti avvitabili	158	Spingiacqua, pavimento	112
Pennarelli, indelebili	26	Spingiacqua, superfici	111
Pennarelli, indelebili a punta fine	27	Pinzatrice senza punti metallici - 10 fogli	37
Pennarelli, retrattili alimenti e carne	24	Pinzatrice senza punti metallici - 7 fogli	36
Pennarelli, retrattili indelebili	22	Pinzatrice senza punti metallici - 5 fogli	38
Pennarelli, retrattili indelebili a punta fine	24	Adesivi	59
Pennarelli, lavagna bianca	27	Raschietto/agitatore	92
Pennarelli, retrattili per lavagna bianca	23	Cronometro	33
Tappeto	168	Scatola di stoccaggio	99
Recipienti dosatori	97	Contenitori di stoccaggio	99
Caraffa graduata, acciaio inossidabile	118	Scatola portaoggetti con coperchio	100
Cucchiai dosatori	97	Porta carte magnetiche	30
Cuffie/Bouffant	75	Targhette, identificazione	125
Tappetino per il mouse	34	Targhette, identificazione e segnalazione blocco	127
O-ring	165	Targhette, identificazione richiudibili	126
Nylon PA6 con additivo	167	Targhette, a striscia richiudibili	120
Pala, grande	105	Metro a nastro	35
Pale, acciaio inossidabile	114	Sonda di temperatura per alimenti	32
Pala non forata	104	Supporto per sonda di temperatura	33
Pale, acciaio inossidabile	116	Articoli per test di taratura	159
Pellicola per pallet	130	Timer	33
Carta	38	Distributore di coperture per contenitori	127
Graffette	36	Coperture per contenitore	128
Porta fazzoletti in acciaio inossidabile	103	Coperture per contenitore, XL	129
Stilo per palmare	28	Contenitore, XL	129
PEEK	168	Stilo per schermo digitale	28
Porta penne, magnetico	29	UHMWPE	164
Ricariche per penne	12-14	Clip multiuso	83
Ferma-penna	29	Stand, multiuso	60
Matite, meccaniche	29	Frusta, acciaio inossidabile	117
Penne, monopezzo Elephant	18	Cancellino per lavagna bianca	29
Penne, retrattili Elephant	17	Pennarelli per lavagna bianca	27
Penne, monopezzo HD	19	Pennarelli per lavagna bianca, retrattili	23
Penne, retrattili HD	16	Materiale per lavagna bianca	59
Penne, lunga durata	20		
Penne, metallo	21		
Penne, retrattili 4 in 1	20		
Penne, retrattili Economy	19		
Penne, retrattili in acciaio inossidabile	21		
Penne, schermo a sfioramento	28		
Pennarelli indelebili a punta fine	27		
Pennarelli indelebili e retrattili a punta fine	24		
Pennarelli indelebili	26		
Pennarelli indelebili, retrattili	22		
Cerotti	73		
Vaschetta di lievitazione	98		
PTFE	166		
Porta ricette	59		
Raccoglitore ad anelli	54		
Portablocco ad anelli	52		
Meccanismi ad anelli	53		
Elastici	80		
Righelli	35		
Catene di sicurezza con anello apribile	36		
Occhiali, di sicurezza ultraleggeri	82		
Occhiali, di sicurezza leggeri	82		
Coltelli di sicurezza	135		
Becher di campionamento	98		
Tazze di campionamento	98		
Posate di campionamento	97		
Porta forbici	34		
Forbici	34		
Sassole, farina	95		
Sassole, acciaio inossidabile per uso farmaceutico	115		
Sassole, rotonde	94		
Sassole, quadrate	93		
Sassole in acciaio inossidabile	115		
Raschietto, banco di lavoro	92		
Raschietti, flessibili	88		
Raschietto, flessibile o rigido	89		
Raschietto, pavimento	112		
Raschietto, guarnizione	89		
Raschietti, manuali	91		
Raschietti, bordo dentellato flessibili	88		
Raschietto, piccolo	92		
Raschietti/spatola, flessibili	92		
Raschietto/agitatore	92		
Raschietto con lama in acciaio inossidabile od ottone	90		
Gabbia di sicurezza	132		
Sigilli di sicurezza	125		
Pannello porta-attrezzi	132		
Ripiano	105		
Calzari	80		
Pale	104-105		
Pale e badili, acciaio inossidabile	114		
Mastice silconico	163		
Foglio in gomma di silicone, strisce e profili	166		
Copri maniche, monouso	79		



Detectamet Ltd. UK

Unit 1, Halifax Way
Pocklington Industrial Estate
York, YO42 1NR, UK

T: +44 1759 304200

E: sales@detectamet.com

www.detectamet.co.uk

Detectamet Inc. USA

5111 Glen Alden Drive
Richmond, VA
23231, USA

T: +1-804-303-1983

E: sales@us.detectamet.com

www.detectamet.com

Detectamet Inc. Canada

2295 Stevenage Drive Unit 13
Ottawa, Ontario
K1G 3W1, Canada

T: +1-613-736-6560

E: sales@detectamet.ca

www.detectamet.ca

Detectamet declina qualsiasi responsabilità per eventuali errori od omissioni contenuti in questo catalogo. Tutte le informazioni, incluse le dimensioni, sono fornite in buona fede e senza garanzia di precisione. Detectamet si riserva il diritto di modificare, aggiungere o eliminare gli articoli presentati in questo catalogo. I prodotti possono variare nel design e nella finitura rispetto a quelli rappresentati in questo catalogo. L'intero contenuto del catalogo è protetto da copyright. Ne è vietata la riproduzione senza l'espressa autorizzazione di Detectamet.



detectamet.co.uk



detectamet.com



detectamet.ca